



# TECH CONTROLLERS

## NÁVOD K OBSLUZE CS-i-3



CZ

I.	Bezpečnost.....	5
II.	Popis zařízení.....	6
III.	Montáž regulátoru.....	8
IV.	Popis hlavního zobrazení.....	11
V.	Rychla konfigurace regulátoru.....	12
Kapitola I. Konfigurace vestavěných ventilů, přídatných ventilů a pokojových termostátů		
I.	Konfigurace vestavěného ventilu.....	13
II.	Ekvitermní regulace.....	16
III.	Nastavení směšovacího ventilu.....	17
IV.	Rychlá konfigurace směšovacího ventilu.....	19
V.	Přídavné ventily.....	19
Kapitola II. Provozní režimy regulátoru		
I.	Priorita bojleru.....	21
II.	Paralelní čerpadla.....	21
III.	Ohřev domu.....	21
IV.	Letní režim.....	21
V.	Automatický letní režim.....	22
Kapitola III. Čerpadlo TUV a Anti-legionella		
I.	Konfigurace čerpadla TUV.....	22
II.	Anti-legionella.....	24
III.	Antistop čerpadel.....	24
Kapitola IV. Ruční provoz		
I.	Ruční provoz.....	25
Kapitola V. Přídavné výstupy		
I.	Přídavné výstupy.....	27
II.	Konfigurace výstupu.....	28
III.	Algoritmy přídavných výstupů.....	29
1.	Cirkulační čerpadlo.....	29
2.	Čerpadlo akumulární nádrže.....	30
3.	Čerpadlo ÚT.....	30
4.	Přídavný zdroj tepla.....	32
5.	Akumulární nádrž.....	33
6.	Zásobník TUV.....	33
7.	Potřeba vytápění.....	34
8.	TUV.....	35

9.	Kontrola provozu .....	37
10.	Pokojové termostaty .....	38
11.	Relé .....	39
12.	Týdenní program.....	40
13.	Ruční provoz.....	41
14.	Vypnutý .....	41
15.	Alarm .....	41

#### Kapitola VI. Kaskáda

I.	Kaskáda .....	42
1.	Provozní režimy .....	42
1.1.	Zadaná teplota .....	42
1.2.	Potřeba vytápění .....	42
1.3.	Ekvitermní regulace .....	42
2.	Volba pracovního algoritmu .....	43
2.1.	Provozní hodiny.....	43
2.2.	Harmonogram .....	43
3.	Přídavné výstupy .....	43

#### Kapitola VII. Modul ethernet

I.	Modul ethernet (internetový modul) .....	44
----	--	----

#### Kapitola VIII. Solární kolektor

I.	Solární kolektor .....	45
1.	Solární kolektor .....	45
2.	Akumulační nádrž.....	46
3.	Nastavení čerpadla.....	47
4.	Přídavný výstup .....	47

#### Kapitola IX. Nastavení čidel. Tovární nastavení

I.	Nastavení čidel .....	48
II.	Tovární nastavení .....	48

#### Kapitola X. Nastavení

I.	Nastavení .....	49
1.	Volba jazyka .....	49
2.	Nastavení času.....	49
3.	Nastavení displeje .....	49
4.	Zvuk alarmu .....	49
5.	Oznámení.....	49
6.	Blokace.....	50

7. Informace o programu.....	50
------------------------------	----

Kapitola XI. Týdenní program

I. Týdenní program.....	51
Technické údaje.....	53
Používaná čidla.....	53
Zabezpečení a alarmy .....	54
Aktualizace programu.....	54

KN.19.01.10

## I. BEZPEČNOST

Před uvedením zařízení do provozu je nutné seznámit se s níže uvedenými pokyny. Nerespektování pokynů v návodu může být příčinou zranění a poškození přístroje. Tento návod k obsluze proto pečlivě uschovejte. Abychom předešli zbytečným chybám a poruchám, je třeba se ujistit, že všechny osoby, které využívají toto zařízení, se podrobně seznámili s jeho činnostmi a bezpečnostními opatřeními. Prosím, uchovejte tento návod jako součást zařízení a ujistěte se, že v případě jeho přemístění nebo prodeje bude mít uživatel přístup k informacím o správném provozu a bezpečnosti. V zájmu ochrany života a majetku je nutné dodržovat bezpečnostní opatření uvedené v tomto návodu k obsluze. Výrobce nenese zodpovědnost za škody, které mohou vzniknout jejich zanedbáním.

### VÝSTRAHY

- **Elektrické zařízení pod napětím.** Před zahájením jakýchkoliv činností spojených s napájením (připojování vodičů, instalace zařízení apod.) je třeba se ujistit, že regulátor je odpojen z elektrické sítě.
- Montáž a zapojení regulátoru by měla vykonat pouze osoba s odpovídajícím oprávněním pro elektrická zařízení.
- Před uvedením regulátoru do provozu je nutné zkontrolovat uzemnění čerpadel a izolační odpor kabeláže.
- Obsluha regulátoru není určena dětem.
- Atmosférické výboje mohou regulátor poškodit, proto je třeba při bouřce odpojit regulátor ze sítě.
- Regulátor nesmí být používán k jiným účelům, pro které není určen.
- Před topnou sezónou i v jejím průběhu je nutné kontrolovat technický stav vodičů. Je také třeba zkontrolovat upevnění regulátoru, očistit ho od prachu a jiných nečistot.

Příprava k tisku tohoto návodu byla ukončena dne 21.11.2019. Po tomto datu mohly nastat určité změny ve zde popisovaných produktech. Výrobce si vyhrazuje právo provádět konstrukční změny v produktech. Na obrázcích se mohou objevit přídatná zařízení. Technologie tisku má vliv na barevné podání obrázků.

Ochrana životního prostředí je pro nás prvořadá. Uvědomujeme si, že vyrábíme elektronická zařízení, a to nás zavazuje k bezpečnému nakládání s použitými komponenty a elektronickými zařízeními. V souvislosti s tím získala naše firma registrační číslo udělované hlavním inspektorem ochrany životního prostředí. Symbol přeškrtnuté nádoby na smetí na výrobku znamená, že produkt se nesmí vyhazovat do běžných odpadových nádob. Tříděním odpadů určených na recyklaci chráníme životní prostředí. Povinností uživatele je odevzdat opotřebované zařízení do určeného sběrného místa za účelem recyklace elektrického a elektronického odpadu.



## II. POPIS ZAŘÍZENÍ

Regulátor CS-i-3 je víceúčelové zařízení určené k obsluze instalací ústředního topení. K dispozici je celá řada funkcí:

- plynulé řízení 3 směšovacích ventilů a jejich čerpadel
- řízení čerpadla TUV
- ochrana kotle a ochrana zpátečky
- ekvitermní regulace (podle počasí)
- týdenní program
- 2 konfigurovatelné bezpotenciálové výstupy
- 2 konfigurovatelné napěťové výstupy
- možnost dálkové správy regulátoru skrze internet po připojení některého z internetových modulů: CS-505, CS-525 nebo WiFi RS
- možnost řízení 2 dalších směšovacích ventilů pomocí přídatných modulů (CS-i-1, CS-i-1m)
- řízení solárního systému
- možnost řízení kotlů zapojených v kaskádě
- možnost aktualizace programu přes USB vstup

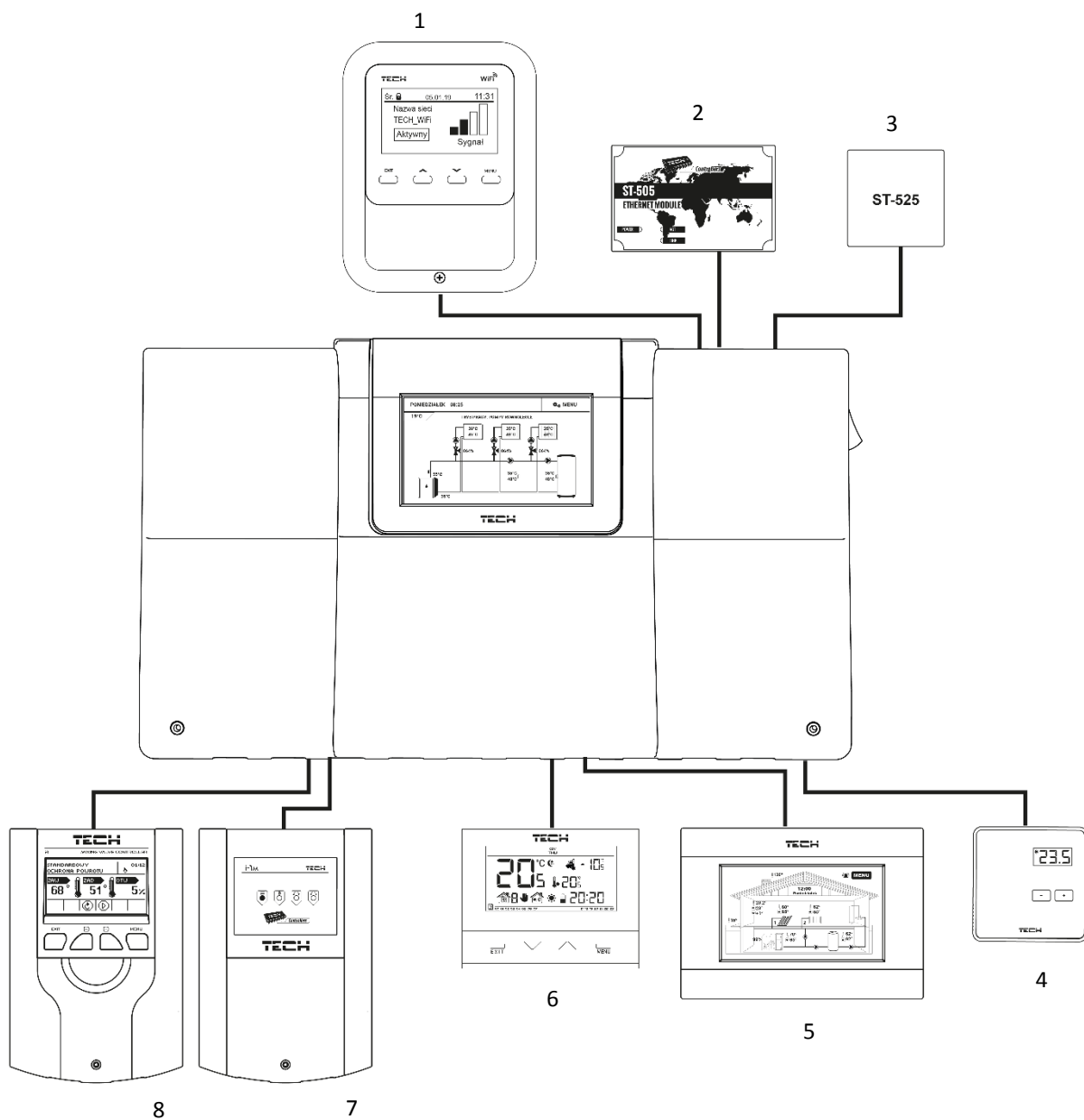

1. Internetový modul WiFi RS (připojení k WiFi síti)
2. Internetový modul CS-505 (připojení k ethernetové síti)
3. Internetový modul CS-525 (připojení k WiFi síti, napájení přímo z regulátoru)
4. Pokojový termostat dvoupolohový CS-294v1
5. Pokojový termostat s RS komunikací CS-280
6. Pokojový termostat dvoupolohový CS-292
7. Modul pro řízení směšovacího ventilu CS-i-1m
8. Modul pro řízení směšovacího ventilu CS-i-1

### III. MONTÁŽ REGULÁTORU

Regulátor CS-i-3 může instalovat pouze osoba s odpovídajícím oprávněním. Zařízení je určeno pro nástěnnou montáž, může však být použito jako volně stojící zařízení.

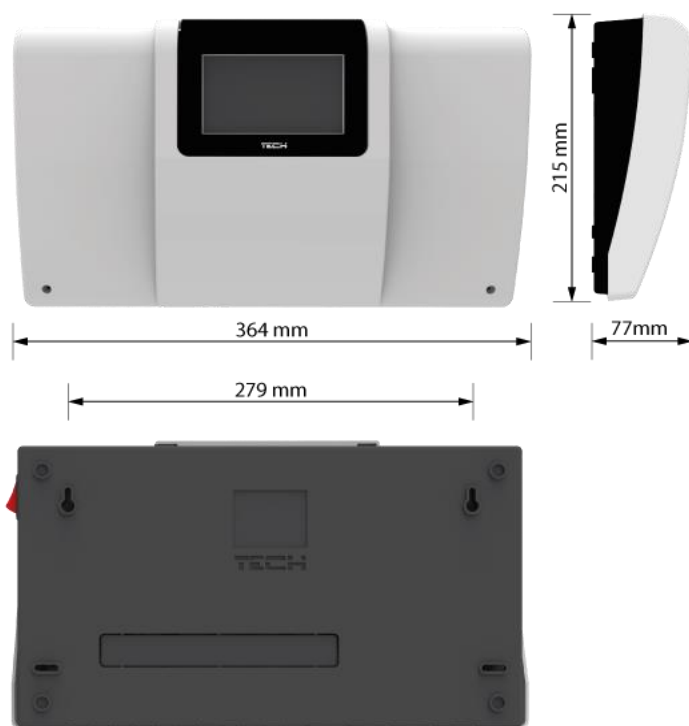

#### VÝSTRAHA

Nebezpečí ohrožení života v důsledku zasažení elektrickým proudem při manipulaci s vodiči a výstupy pod napětím. Před zapojováním a manipulací je nutné zařízení odpojit z elektrické sítě a zabezpečit, aby nedošlo k náhodnému zapojení.

Před zapojením je nutné demontovat kryt regulátoru.

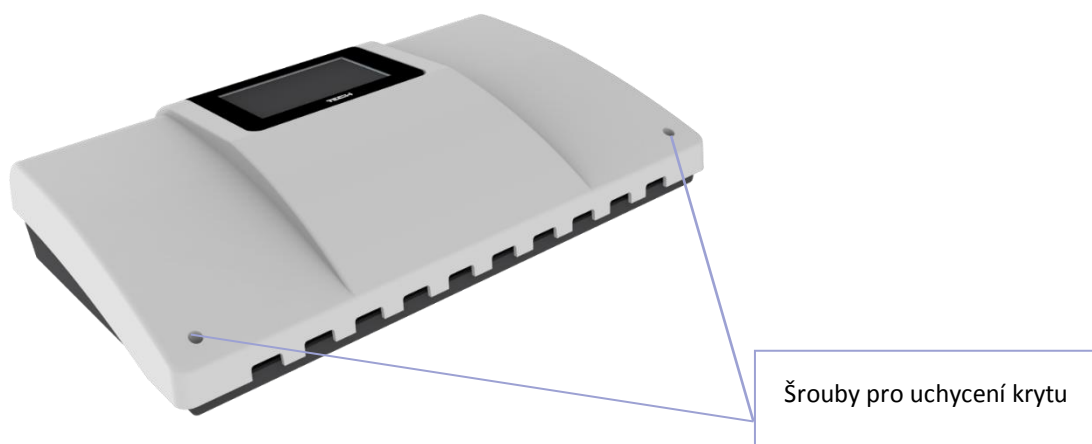



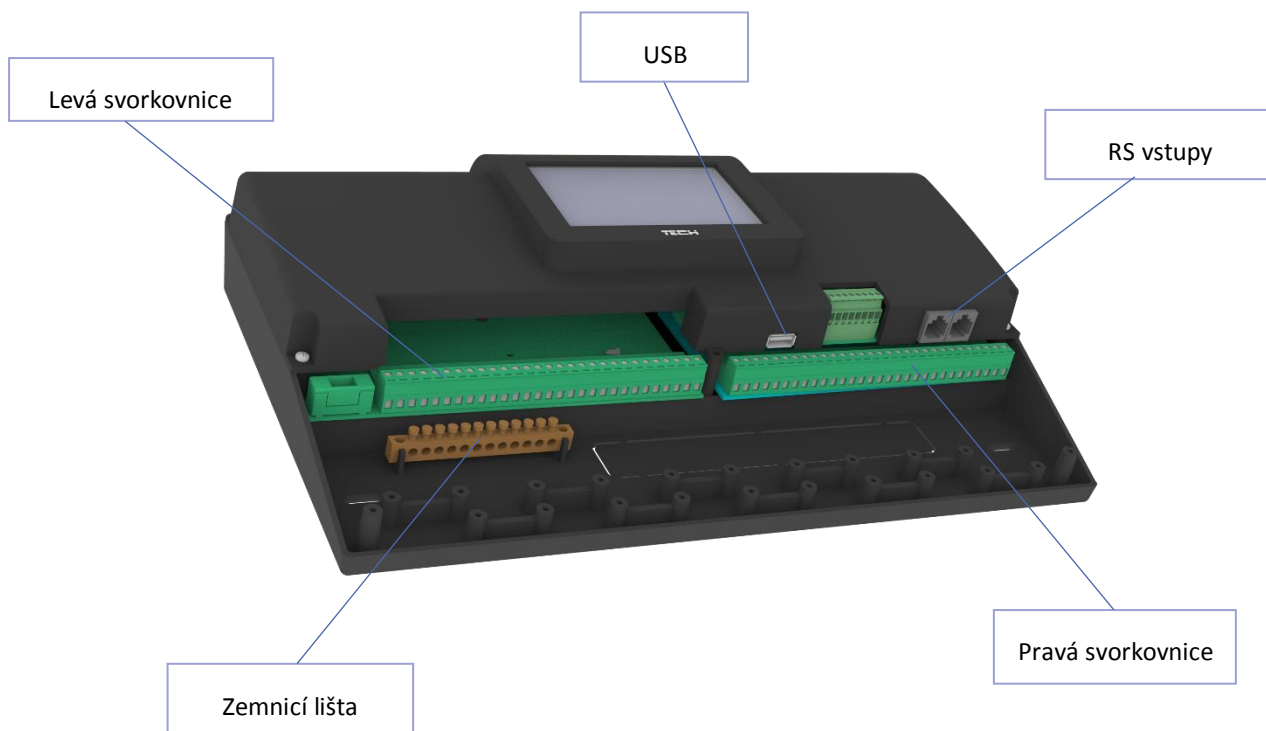

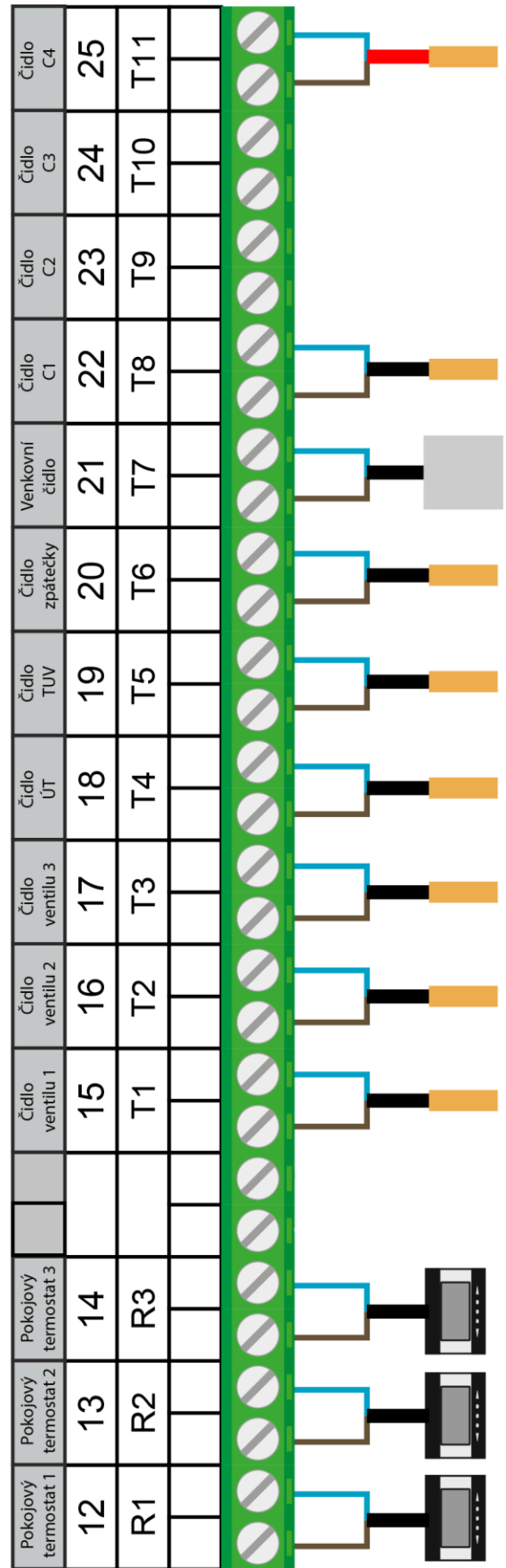
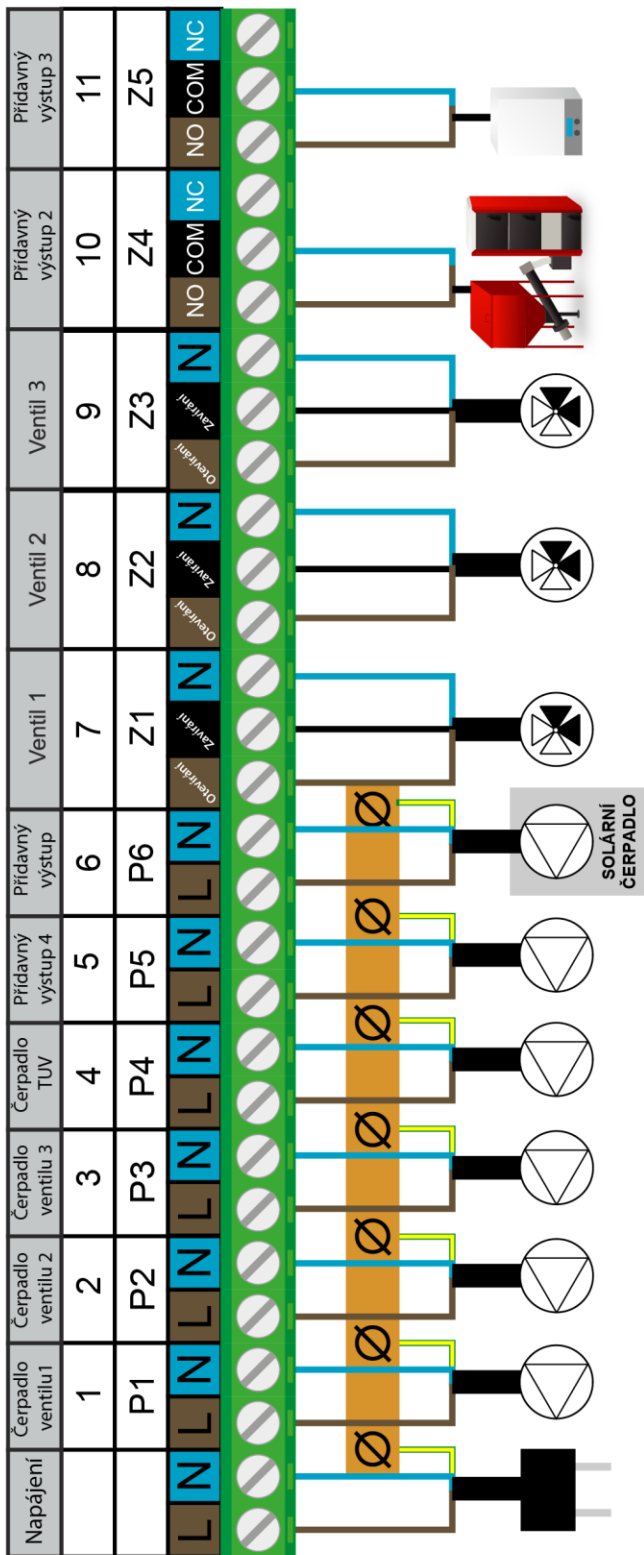

Svorkovnice regulátoru a možnosti zapojení

## IV. POPIS HLAVNÍHO ZOBRAZENÍ

Ovládání regulátoru se uskutečňuje pomocí dotykového displeje.

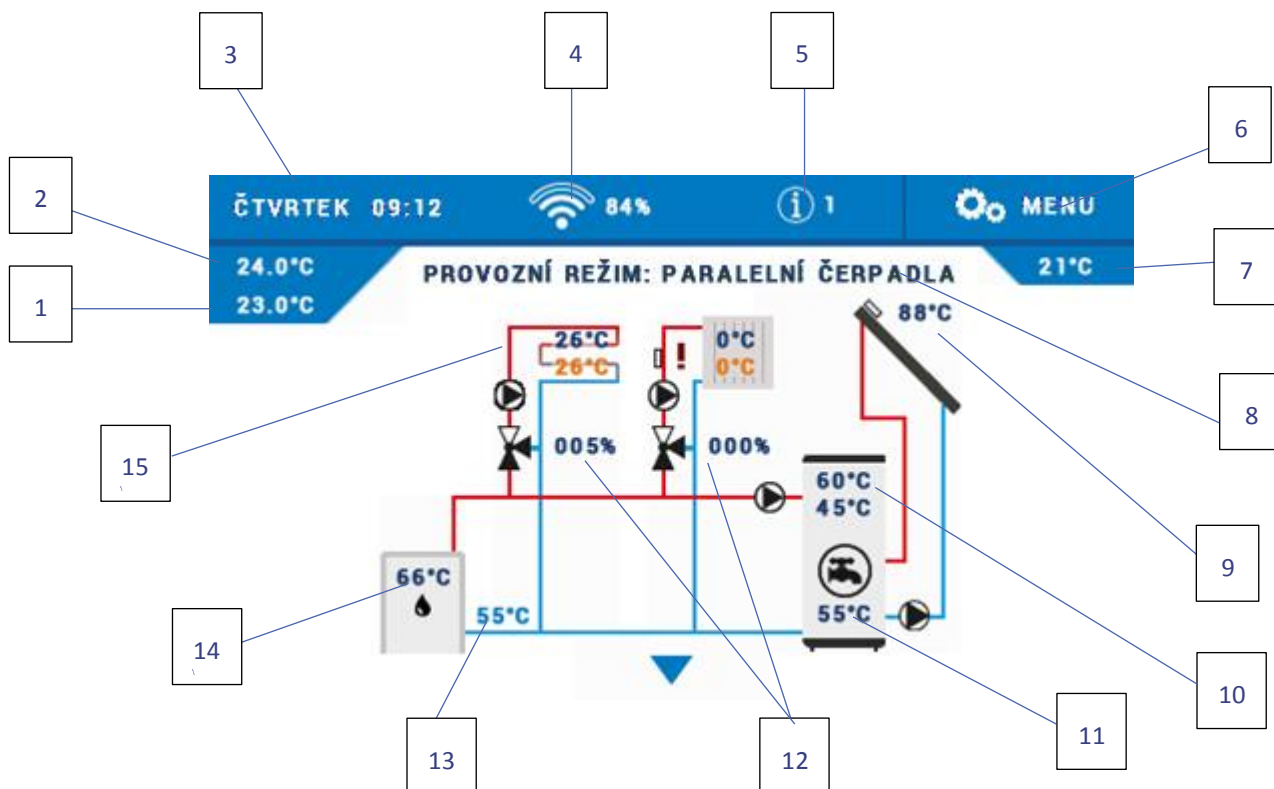

1. Zadaná pokojová teplota
2. Aktuální pokojová teplota
3. Aktuální den týdne a hodina
4. Úroveň WiFi signálu
5. Informační ikona
6. Vstup do menu regulátoru
7. Venkovní teplota
8. Aktuální provozní režim
9. Teplota solárního kolektoru
10. Aktuální a zadaná teplota bojleru
11. Aktuální teplota akumulární nádrže
12. Stupeň otevření ventilu [%]
13. Teplota zpátečky
14. Aktuální teplota na čidle ÚT
15. Aktuální a zadaná teplota ventilu

## V. RYCHLA KONFIGURACE REGULÁTORU

### RYCHLÝ START

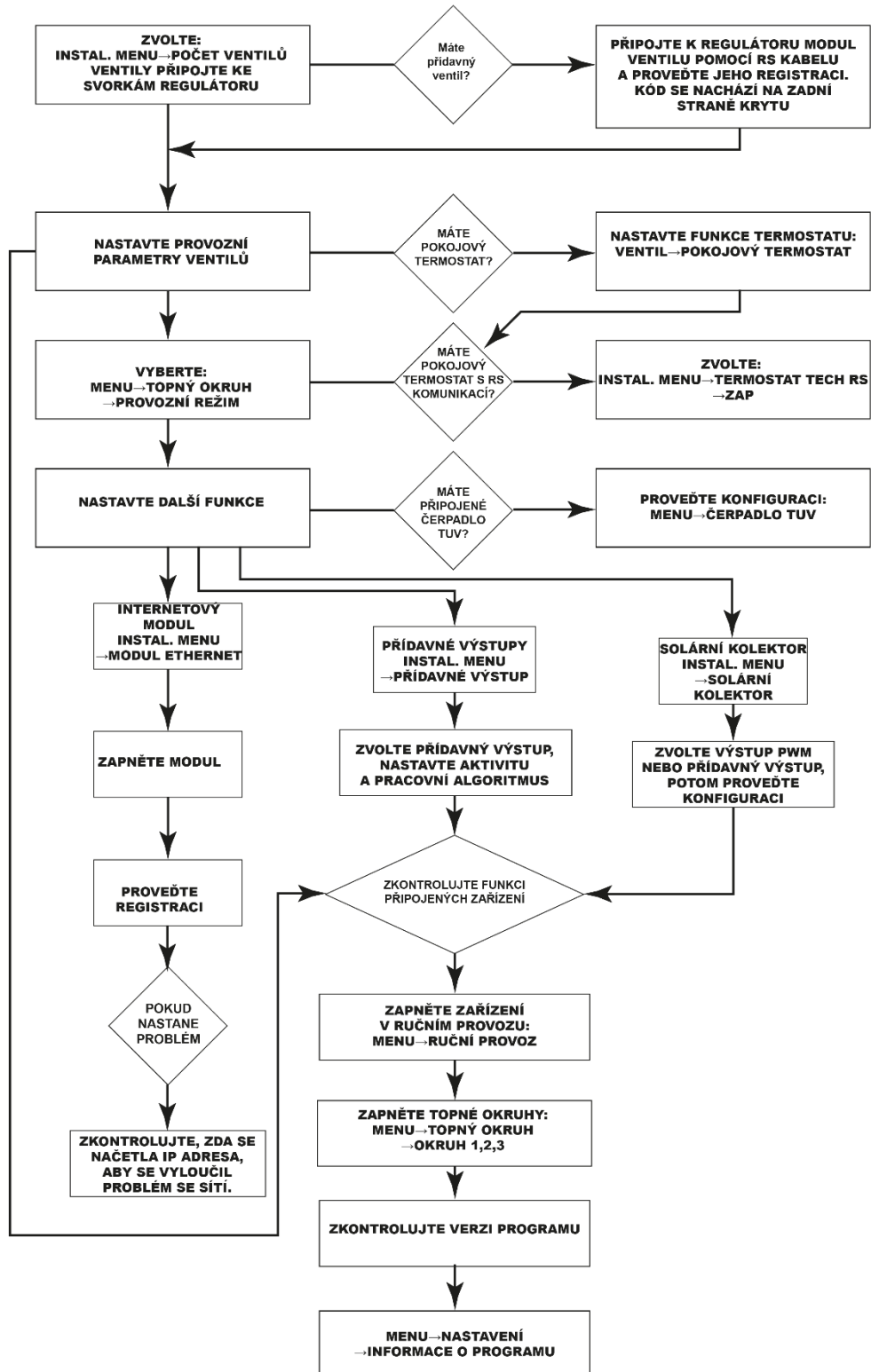

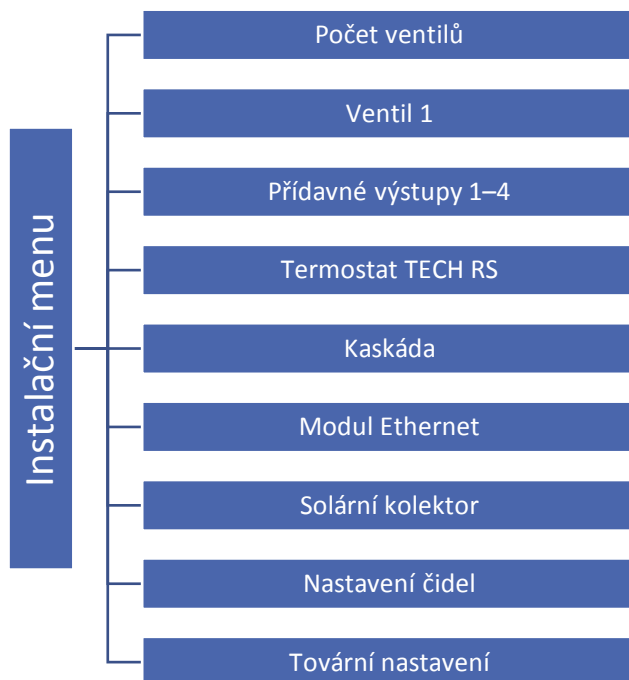

## Kapitola I

# Konfigurace vestavěných ventilů, přídavných ventilů a pokojových termostatů

### I. KONFIGURACE VESTAVĚNÉHO VENTILU

1. Zvolit počet používaných ventilů: *Menu* → *Instalační menu* → *Počet ventilů* → *Počet vestavěných ventilů (1-3)*
2. Zapnout řízení ventilů: *Menu* → *Topný okruh* → *Okruh 1 (2, 3)* → *Zapnout*
3. Provést nastavení prvního ventilu: *Instalační menu* → *Ventil 1*
4. Zvolit typ ventilu: *Instalační menu* → *Ventil 1* → *Typ ventilu* → *Ventil ÚT / Podlahový ventil*
5. Pokud je zvolen podlahový ventil, nastavit další parametry:

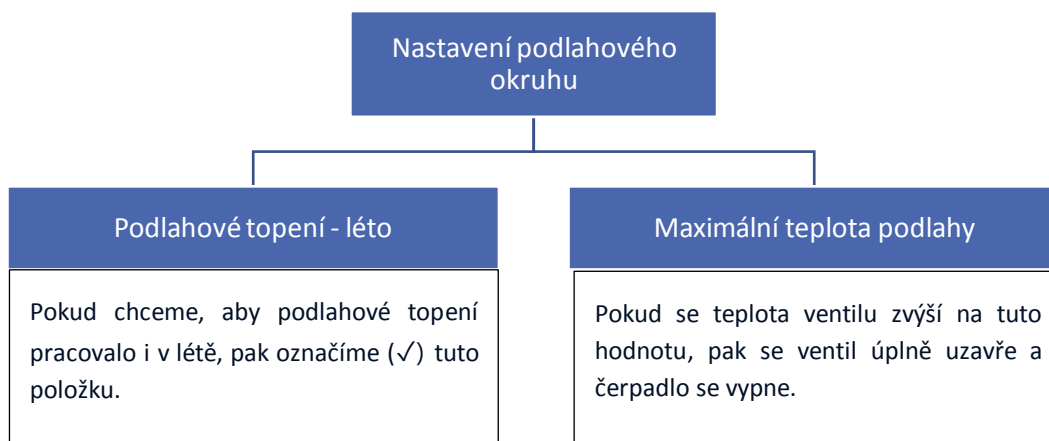

#### POZOR

Pokud v regulátoru zvolíme jiný typ ventilu, než jaký je ve skutečnosti nainstalovaný, pak hrozí poškození celého topného systému.



Regulátor je schopen řídit celkem až 5 směšovacích ventilů: 3 vestavěné + 2 přídavné.

#### 6. Nastavit čas otevření

Tento parametr určuje čas, za který servopohon otevře ventil z polohy 0 % do polohy 100 %. Tento čas je nutné zadat podle použitého servopohonu (je uveden na výrobním štítku).

Čas otevření  
servopohonu

**STZ-120**  
12141314  
230V~ 50-60Hz  
5VA 6Nm IP41  
120s-90°  
CE   
BU-N  
BN-CW   
BK-CCW   
**TECH**  
Biała Droga 31  
34-122 Wieprz

#### 7. Zvolit čidlo ÚT

Čidlo ÚT můžeme chápat jako čidlo zdroje teplé vody pro ventil, respektive pro celý topný okruh. Může to být čidlo umístěné v kotli, na rozdělovači, v akumulační nádrži a podobně. Jako čidlo ÚT může být zvoleno jedno ze všech nabízených čidel.

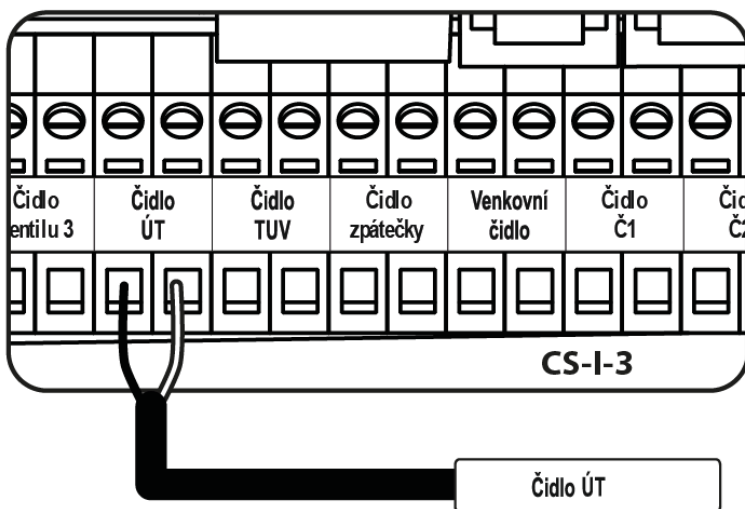

#### POZOR

Čidlo ÚT musí být fyzicky VŽDY připojené, jinak regulátor bude hlásit alarm.

Připojení čidla ÚT

#### 8. Zvolit provozní režim čerpadla ventilu: Ventil 1 → Zapnutí čerpadla

- Vždy vypnuto – čerpadlo je trvale vypnuto, regulátor řídí pouze práci ventilu.
- Vždy zapnuto – čerpadlo pracuje trvale bez ohledu na teplotu zdroje nebo ventilu.
- Zapnuté nad mezní teplotou – čerpadlo začne pracovat až po dosažení stanovené teploty zapínání čerpadla na čidle ÚT. Je potřeba rovněž nastavit parametr *Teplota zapnutí čerpadla*. Rozsah nastavení teploty: 1–80 °C.

9. Zvolit pokojový termostat. Pokud je k regulátoru připojený pokojový termostat, který bude řídit provoz směšovacího ventilu, pak je potřeba zvolit typ termostatu a jeho funkci: **Ventil 1 → Pokojový termostat → Termostat standard / Termostat TECH RS / Funkce termostatu**. Při volbě termostatu TECH RS musíme dále vybrat, jakým způsobem bude termostat pracovat:

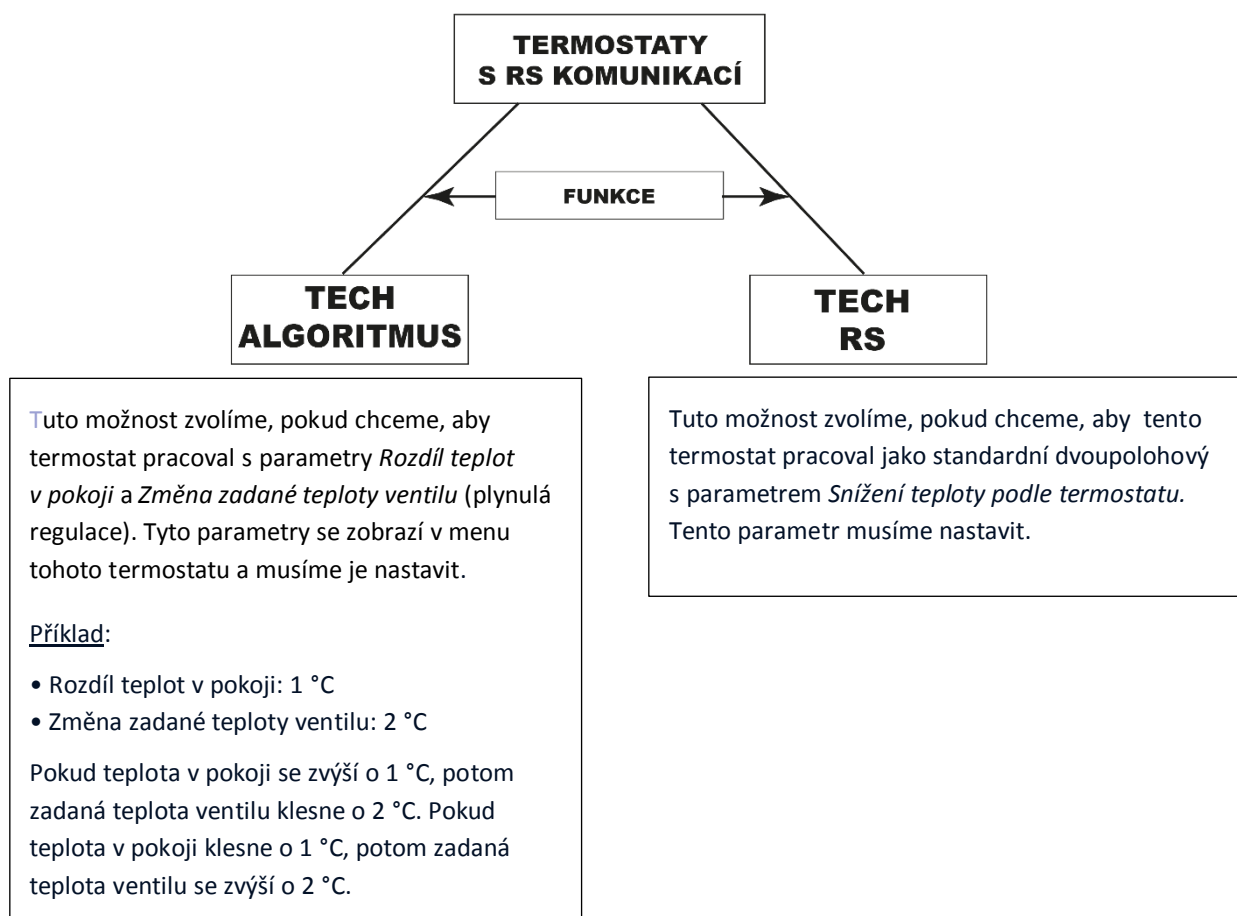

**Termostat standard** – po volbě tohoto typu termostatu (ON/OFF) musíme ještě vybrat jeden ze tří termostatu podle toho, který termostat má kontrolovat provoz daného ventilu (pokud je k regulátoru připojeno víc termostatů). Dále musíme nastavit parametr *Snížení teploty podle termostatu*. Po dohřátí místnosti bude zadaná teplota ventilu snížena o hodnotu nastavenou v tomto parametru.

**Funkce termostatu** – zde zvolíme, jak bude regulátor reagovat na signál o dohřátí místnosti od pokojového termostatu:

- **Zavírání** – regulátor uzavře ventil na 0 % a vypne čerpadlo (termostat standard, TECH RS).
- **Snížení teploty podle termostatu** – nastavená hodnota v tomto parametru se používá, pokud je zvolen *Termostat TECH RS* nebo *Termostat standard*. Když termostat hlásí dohřátí místnosti (písmenko „P“ na displeji trvale svítí), pak se sníží zadaná teplota ventilu o hodnotu nastavenou v tomto parametru (termostat standard, TECH RS).
- **Vypnutí čerpadla** – signál z termostatu o dohřátí místnosti způsobí vypnutí čerpadla ventilu (všechny typy termostatů).

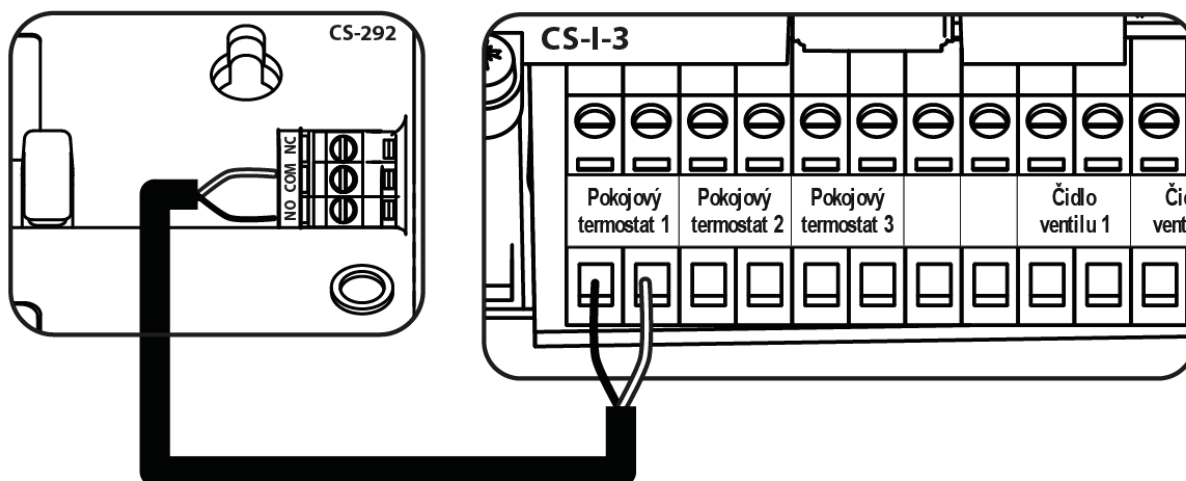

Příklad zapojení dvupolohového termostatu

## II. EKVITERMNÍ REGULACE

Ekvitermní regulace vyžaduje montáž venkovního čidla. Čidlo je třeba umístit tak, aby nebylo vystaveno přímému slunečnímu záření a jiným nežádoucím atmosférickým vlivům. Po instalaci a napojení venkovního čidla je třeba zvolit v menu regulátoru funkci *Menu* → *Instalační menu* → *Ventil 1* → **Ekvitermní regulace** a nastavit *Topnou křivku*.

*Topná křivka* – to je křivka, podle které se plynule vypočítává zadaná teplota ventilu v závislosti na venkovní teplotě. Funkce umožňuje nastavení zadané teploty ventilu pro určené hodnoty venkovní teploty: -20 °C, -10 °C, 0 °C a +10 °C. Na základě zde stanovených bodů regulátor vypočítá hodnoty pro ostatní body (tzv. ekvitermní křivku).

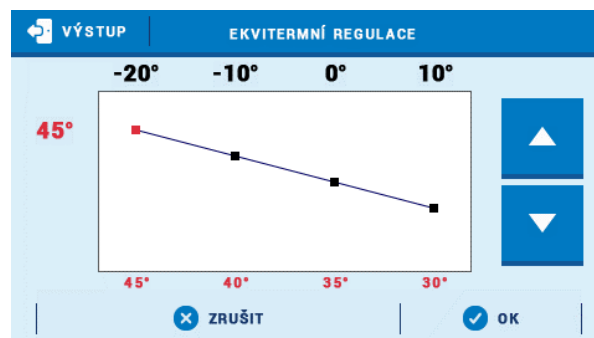

**Nastavení topné křivky:** Kliknout na jeden ze čtyř bodů a pomocí šipek nebo přetažením po obrazovce nastavit odpovídající zadanou teplotu ventilu pro jednu ze čtyř venkovních teplot.

Nastavení se provede pro všechny 4 teploty. Nakonec vše potvrdit tlačítkem OK.

### POZOR

Tato funkce vyžaduje montáž venkovního čidla.

### POZOR

Po aktivaci ekvitermní regulace nelze nastavovat ručně zadanou teplotu ventilu. Tato teplota se vypočítává dle venkovní teploty.



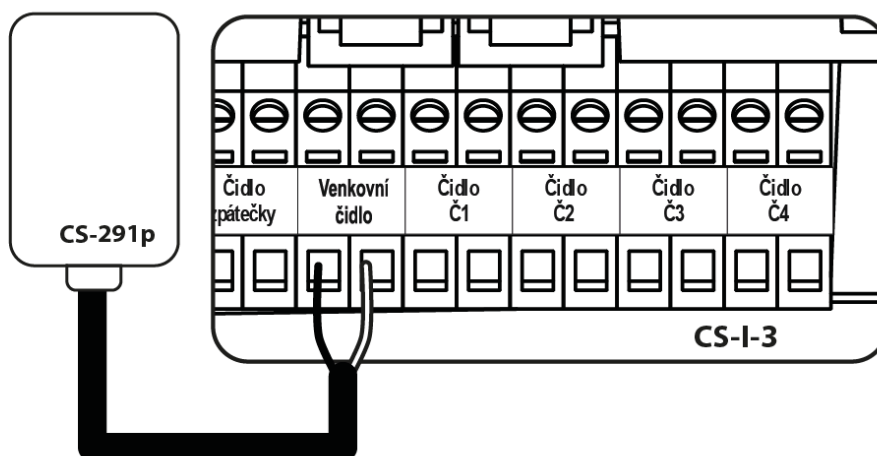

Připojení venkovního čidla

**POZOR**

Další nastavení venkovního čidla: *Instalační menu* → *Nastavení čidel* → *Kalibrace venkovního čidla / Čas průměrování*.

### III. NASTAVENÍ SMĚŠOVACÍHO VENTILU

- **Kontrola teploty** – V tomto parametru se nastavuje čas mezi dvěma měřeními teploty na čidle ventilu neboli frekvenci měření. Pokud bude zjištěna změna teploty, ventil se otevře nebo přivře.
- **Směr otevírání** – jestliže se po připojení ventilu ke svorkám regulátoru ukáže, že napájení mělo být zapojeno obráceně, není zapotřebí přepojovat napájecí vodiče, ale stačí v tomto parametru změnit směr otevírání: *Vlevo* nebo *Vpravo*. Tato funkce je přístupná pouze pro vestavěné ventily.
- **Minimální otevření** – tento parametr určuje nejmenší otevření ventilu. Pod tuto hodnotu se ventil během normálního provozu nezavře. Pokud nastavíme minimální otevření na 0 % (úplné zavření), pak dojde k vypnutí čerpadla ventilu!
- **Hystereze** – Tato hodnota určuje o kolik °C se musí aktuální teplota na ventilu snížit nebo zvýšit, aby servopohon začal otevírat nebo zavírat ventil. Příklad: hystereze = 2 °C, zadaná t. = 40 °C, aktuální t. = 40 °C, servopohon začne pracovat, když aktuální teplota bude 38 °C nebo 42 °C.
- **Jednotkový krok** – je to maximální jednorázový pohyb (otevření nebo přivření), jaký může ventil vykonat při jednom měření teploty. Jestliže se blíží zadané teplotě, potom je tento krok vypočítán na základě parametru proporcionálního koeficientu. Čím menší je jednotkový krok, tím přesněji bude dosažena zadaná teplota, ale její dosažení bude trvat déle.
- **Proporcionální koeficient**– koeficient proporcionality se používá ke stanovení kroku ventilu. S přibližováním se k zadané teplotě se krok zkracuje. Jestliže je zvolen vyšší koeficient, reakce ventilu bude rychlejší, ale méně přesná. Procento jednotkového kroku se určí podle vzorce:

$$(ZADANÁ TEPLOTA - TEPLOTA ČIDLA) * (PROPOR. KOEFICIENT / 10)$$

- **Kalibrace ventilu** – Ruční spuštění kalibrace ventilu. Pomocí této funkce si regulátor stanovuje výchozí polohu ventilu, od které si následně propočítává potřebné procentuální otevření. V průběhu kalibrace se ventil pohybuje směrem k bezpečné poloze, tzn. v případě ventilu podlahového vytápění do polohy úplného uzavření (0 %), v případě ventilu ÚT lze nastavit, zda se ventil bude otevírat nebo zavírat (v parametru **Otevření při kalibraci ÚT**). Během kalibrace je čerpadlo ventilu vypnuto. V normálním provozu se provádí kalibrace automaticky každých 48 hodin, bez možnosti ji vypnout.
- **Otevření při kalibraci ÚT** – Zde se nastaví, na kterou stranu se bude ventil pohybovat: Vlevo nebo Vpravo, to znamená, zda se během kalibrace otevře na 100 % nebo zavře na 0 %.
- **Týdenní program** – Tato funkce je důkladně popsána v části č. XI na konci tohoto návodu.
- **Zavírání ventilu** – V tomto podmenu lze zapnout funkci zavírání ventilu jak podle týdenního programu, tak podle venkovní teploty.
  - ✓ **Týdenní program** – Tato funkce umožňuje úplné zavření ventilu dle nastaveného týdenního programu.
  - ✓ **Venkovní teplota** – Tato funkce umožňuje úplné zavření ventilu dle venkovní teploty. Nastavuje se, od jaké teploty ve dne a od jaké teploty v noci se ventil uzavře. Dále je potřeba nastavit čas začátku dne a začátku noci, a hysterezi.
- **Zabezpečení**
  - ✓ **Ochrana kotle** – ochrana proti příliš vysoké teplotě kotle zabezpečuje, aby teplota kotle nedosáhla nebezpečných hodnot. Uživatel nastavuje maximální přípustnou teplotu kotle. V případě nebezpečného nárůstu teploty se ventil začíná otevírat směrem do instalace domu, což má za následek ochlazení kotle. Funkce má vyšší prioritu, než ochrana zpátečky a regulace teploty ventilu.

**POZOR**

Funkce nefunguje, pokud je zvolen ventil jako *podlahový*.

- ✓ **Ochrana zpátečky** – tato funkce umožňuje nastavit ochranu kotle před příliš studenou vratnou vodou, která by mohla být příčinou nízkoteplotní koroze kotle. Ochrana funguje tím způsobem, že pokud je teplota zpátečky příliš nízká, dojde k přivření ventilu až do okamžiku, kdy krátký oběh kotle a potažmo zpátečka dosáhne odpovídající teploty. Po zapnutí této funkce nastavuje uživatel minimální přípustnou teplotu zpátečky. Funkce má vyšší prioritu než regulace teploty ventilu, ale nižší než ochrana kotle.

**POZOR**

Aby funkce řádně fungovala, je potřeba v položce *Topný okruh* zapnout ventil a připojit k regulaci čidlo zpátečky.

## IV. RYCHLÁ KONFIGURACE SMĚŠOVACÍHO VENTILU

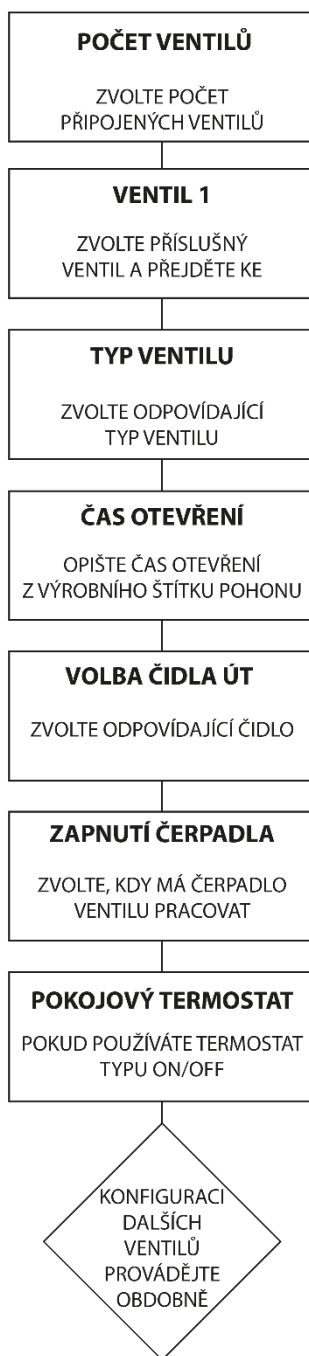

## V. PŘÍDAVNÉ VENTILY

### Provedení registrace:

1. Propojit modul přídatného ventilu (např. CS-i-1) s regulátorem pomocí RS kabelu.
2. Zvolit: *Instalační menu* → *Počet ventilů* → *Počet přídatných ventilů*
3. Kliknout: *Instalační menu* → *Přídatný ventil* → *Registrace*, přepsat kód ze štítku na module přídatného ventilu.

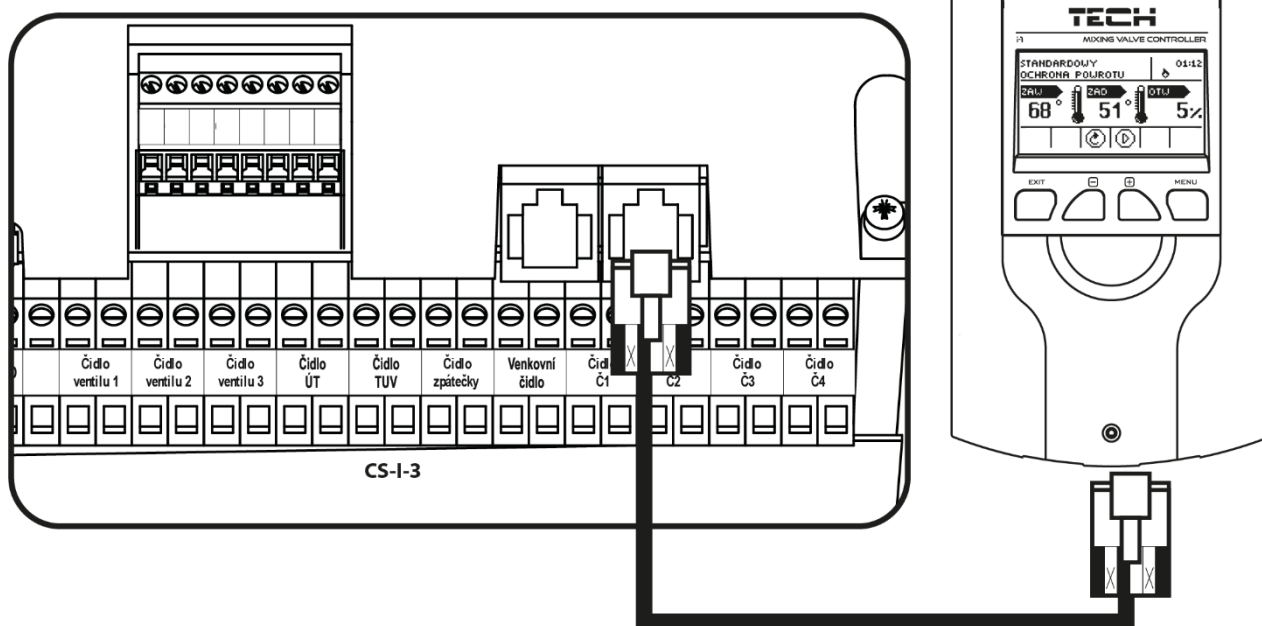

Příklad propojení modulu CS-i-1 s hlavním regulátorem CS-i-3

**POZOR**

ČTVRTEK 12:02 MENU

16°C PROVOZNÍ REŽIM: PARALELNÍ ČERPADLA

Vykřičník u nějakého topného okruhu znamená, že tento okruh je vypnutý (např.: *Menu* → *Topný okruh* → *Okruh 1* → *Vypnutý*) nebo není provedená registrace modulu přidavného ventilu.

**POZOR**

Registrační kód – 5místné číslo – je uvedený na štítku na zadní straně krytu modulu. V modulu CS-i-1 lze kód zjistit v menu: *Menu* → *Informace o programu*.

## Kapitola II

### Provozní režimy regulátoru

#### I. PRIORITA BOJLERU

V tomto režimu se nejprve zapíná čerpadlo bojleru (TUV), které pracuje až do dosažení zadané teploty TUV, ventily se maximálně uzavřou a čerpadla ventilů jsou vypnuta. Po dosažení zadané teploty dojde k vypnutí čerpadla TUV a aktivují se směšovací ventily a jejich čerpadla (podle nastavení). Ventily pracují až do okamžiku, kdy teplota na bojleru poklesne o hodnotu hystereze pod hodnotu zadané teploty. Tehdy dochází k uzavření ventilů a vypnutí jejich čerpadel a opět se zapne čerpadlo TUV.

##### POZOR

Ventily jsou uzavřené na 0 %.

##### POZOR

Pokud dojde k aktivaci funkce *Ochrana kotle*, pak se ventily otevřou i když bojler není dohřátý.

##### POZOR

Funkce *Ochrana zpátečky* otevře ventil na 5 % v případě, že bojler není dohřátý.

#### II. PARALELNÍ ČERPADLA

V tomto režimu pracují všechna čerpadla, ventily a přídatné výstupy současně a bez omezení.

#### III. OHŘEV DOMU

V tomto režimu regulátor má za úkol provádět ohřev domu. Směšovací ventily pracují, čerpadlo TUV je vypnuto.

##### POZOR

V režimu *Ohřevu domu* bude i nadále na displeji graficky zobrazováno čerpadlo TUV.

Aby se nezobrazovalo, je potřeba ho vypnout:

*Menu* → *Topný okruh* → *Čerpadlo TUV* → *Provozní režim* → *Vypnout*

##### POZOR

Pokud regulátor neřídí čerpadlo TUV (není zapojeno) a k regulaci není připojené **čidlo TUV**, je nutné čerpadlo v menu regulátoru vypnout:

*Menu* → *Topný okruh* → *Čerpadlo TUV* → *Provozní režim* → *Vypnout*

V jiném případě regulátor bude hlásit poruchu čidla TUV!

#### IV. LETNÍ REŽIM

V tomto režimu pracují **čerpadlo bojleru**, **podlahové ventily** a přídatné výstupy, které mají zvolený provoz v letním režimu, normálně. Regulátor uzavírá ventily nastavené jako ÚT, aby se zbytečně neohříval dům. Pokud by ale dosáhla teplota kotle příliš vysoké hodnoty, budou ventily havarijně otevřeny (musí být zapnutá ochrana kotle!).

## V. AUTOMATICKÝ LETNÍ REŽIM

Je to funkce automatického přepínání mezi pracovními režimy. Když se venkovní teplota zvýší o 2 °C nad nastavenou hodnotu (*Menu → Topný okruh → Provozní režim → Automatický letní režim → Letní režim podle teploty*) nebo průměrná venkovní teplota během času průměrování (*Menu → Instalační menu → Nastavení čidel → Čas průměrování*) dosáhne nastavené teploty pro letní režim, regulátor se ze stávajícího pracovního režimu přepne do letního režimu. Pokud dojde k poklesu venkovní teploty o 2 °C od nastavené teploty, regulátor se přepne zpět do původního pracovního režimu.

**POZOR**

Tato funkce vyžaduje montáž venkovního čidla.

**POZOR**

Pokud dojde k poklesu venkovní o 2 °C od nastavené teploty, regulátor se přepne zpět do původního pracovního režimu.

**POZOR**

Po prvním nastavení automatického letního režimu je vhodné provést reset regulátoru, aby se vynulovat čítač času průměrování.

## Kapitola III

### Čerpadlo TUV a Anti-legionella

#### I. KONFIGURACE ČERPADLA TUV

- Provozní režim

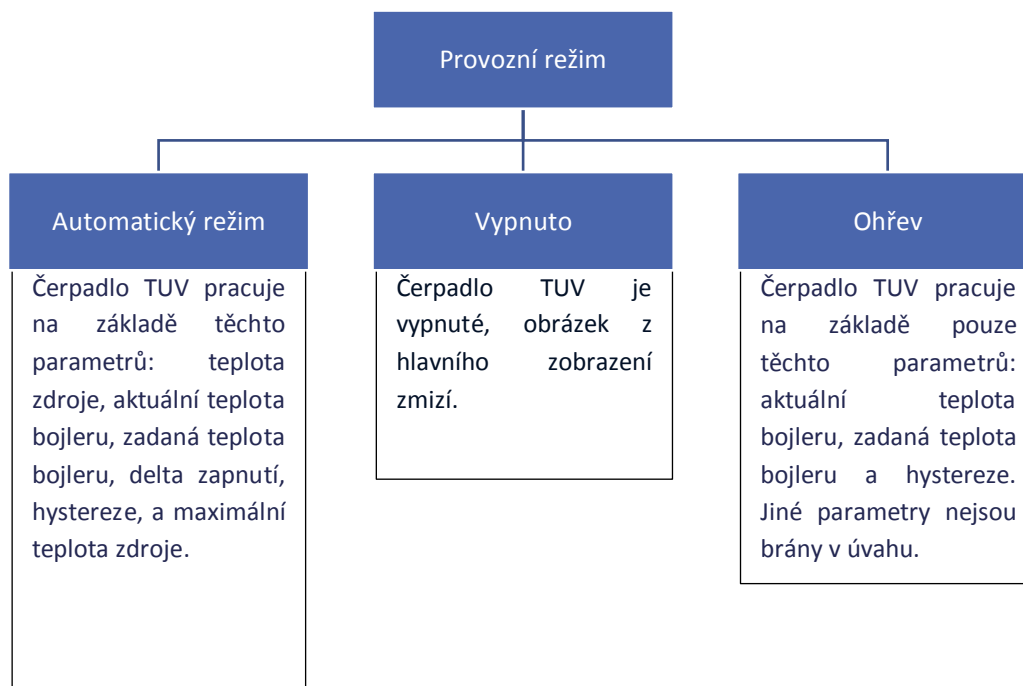

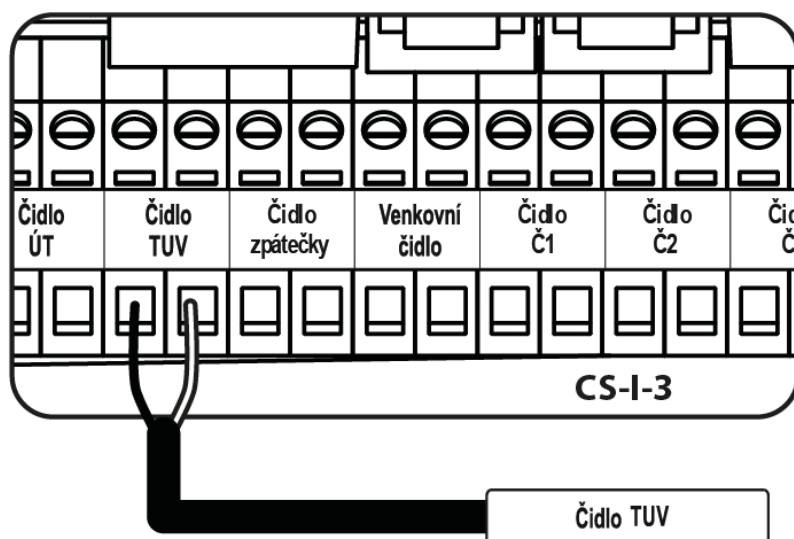

*Připojení čidla TUV*

- **Zadaná teplota TUV** – zde se nastavuje požadovanou teplotu vody v bojleru. Po dosažení této teploty se čerpadlo vypne.
- **Hystereze TUV** – je to rozdíl mezi zadanou a aktuální teplotou bojleru, při kterém se čerpadlo opět zapne. Příklad: zadaná teplota má hodnotu 60 °C a hystereze je 3 °C. Po dosažení zadané teploty 60 °C se čerpadlo TUV vypne. K opětovnému zapnutí čerpadla TUV dojde při poklesu teploty v bojleru na 57 °C).
- **Delta zapnutí** – zde se nastavuje o kolik °C musí být zdroj teplejší než bojler, aby došlo k zapnutí čerpadla. Na příklad: delta zapnutí je 2 °C, teplota bojleru je 50 °C, potom čerpadlo TUV se zapne, když teploty zdroje bude 52 °C nebo vyšší.
- **Teplota zapnutí čerpadla TUV** – tato funkce umožňuje nastavení teploty zapnutí čerpadla TUV. Jedná se o teplotu měřenou na čidle zdroje tepla.
- **Maximální teplota zdroje** – je to funkce, která chrání zdroj tepla před přehřátím. Nastavuje se zde maximální přípustná teplota zdroje, měří se na čidle zdroje tepla. Po dosažení této teploty se čerpadlo TUV zapne bez ohledu na aktuální teplotu bojleru a ochlazuje zdroj tepla (kotel, akumulční nádrž).
- **Týdenní program** – tato funkce umožňuje naprogramování změn zadané teploty bojleru v průběhu dne a je důkladně popsána v kapitole XI.
- **Čidlo zdroje** – zde se musí zvolit čidlo, které bude měřit teplotu vody na/ve zdroji tepla (kotel, akumulční nádrž).

## II. ANTI-LEGIONELLA

Je to teplená dezinfekce bojleru a jejím cílem je likvidace bakterií Legionella pneumophila, které se velmi často množí v nádržích s teplou vodou, bojlerech (optimální teplota je 35 °C).

Po aktivaci této funkce se teplota bojleru zvýší na teplotu dezinfekce (*Topný okruh → Čerpadlo TUV → Anti-legionella → Zadaná teplota*) Tato teplota se udržuje po zadanou dobu dezinfekce (*Topný okruh → Čerpadlo TUV → Anti-legionella → Čas práce*), následně se sníží na normální zadanou teplotu.

Pokud po zapnutí této funkce není ve stanoveném čase (*Topný okruh → Čerpadlo TUV → Anti-legionella → Max. čas dohřátí dezinfekce*) dosaženo teploty dezinfekce, funkce se automaticky vypne.

Funkce <Automatický provoz> umožňuje zvolit konkrétní den v týdnu a hodinu, kdy bude dezinfekce bojleru prováděna.

- **Provoz** – Ruční spuštění dezinfekce. Pracuje podle parametrů: *Zadaná teplota, Čas práce a Maximální čas dohřátí dezinfekce*.
- **Automatický provoz** – Umožňuje zvolit konkrétní den v týdnu a hodinu, kdy bude dezinfekce bojleru prováděna.
- **Zadaná teplota** – Je to teplota, na jakou se zvýší teplota bojleru během provádění tepelné dezinfekce.
- **Čas práce** – Je to doba (v minutách), po kterou bude udržována teplota dezinfekce.
- **Maximální čas dohřátí dezinfekce** – Je to celkový čas trvání dezinfekce od okamžiku spuštění této funkce bez ohledu na počáteční teplotu bojleru. V případě, že bojler se neohřeje na stanovenou teplotu nebo *Zadaná teplota* se neudrží po celý *Čas práce*, pak po vypršení *Maximálního času* regulátor ukončí funkci dezinfekce a vrátí se k normální práci.

## III. ANTISTOP ČERPADEL

Funkce anti-stop zabraňuje zatuhnutí čerpadel v období mimo topnou sezonu, kdy čerpadla dlouhodobě nepracují. Po zapnutí této volby se budou **čerpadla směšovací ventilů a TUV** zapínat každých 10 dní na dobu 5 minut.



# Kapitola IV

## Ruční provoz

### I. RUČNÍ PROVOZ

Tato funkce umožňuje kontrolu činnosti jednotlivých zařízení. Uživatel může každé zařízení ručně zapnout: čerpadlo TUV, čerpadla ventilů, přídavné výstupy. V případě ventilů (a přídavných ventilů, jsou-li zaregistrované) je možné zapnout zavírání nebo otevírání a přesvědčit se o správné činnosti příslušného ventilu.

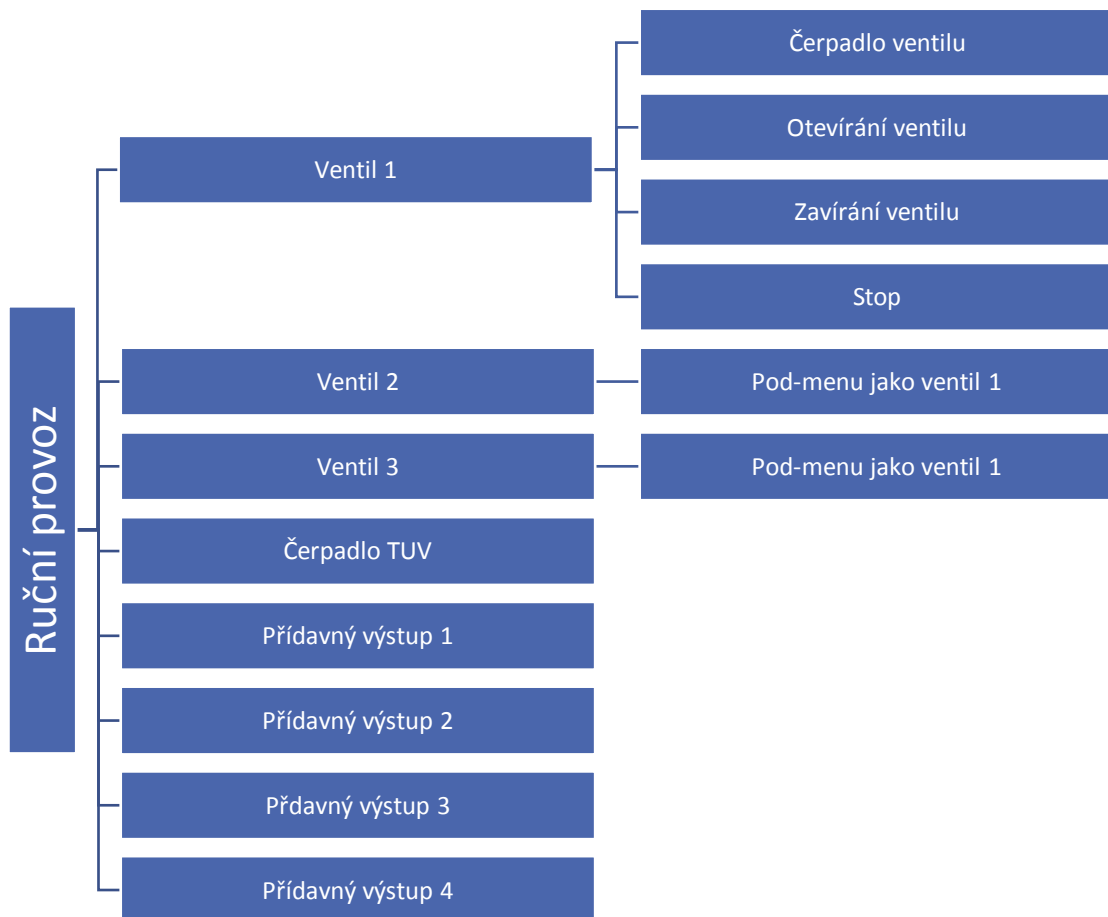

#### POZOR

Položky <Přídavný ventil 1> a <Přídavný ventil 2> se objeví v menu ručního provozu ve chvíli, kdy se provede registrace přídavných ventilů k regulátoru. Mají stejné pod-menu jako <Ventil 1>.

Nakreslete si schéma topného systému včetně ventilů a dalších zařízení. Pomůže Vám to nakonfigurovat regulátor.

Místo pro schéma:

# Kapitola V

## Přídavné výstupy

### I. PŘÍDAVNÉ VÝSTUPY

Přídavné výstupy umožňují připojení různých zařízení, například čerpadla, přepínacího ventilu, topného zařízení apod. Po připojení vybraného zařízení musí uživatel nakonfigurovat jeho činnost a zvolit čidla, která bude zařízení využívat.

Po vstupu do pod-menu *Přídavného výstupu* je nejdříve potřeba nastavit *Aktivitu* výstupu. To znamená, zda bude připojené zařízení pracovat v letním režimu i v mimo letní režim. Z výroby jsou zapnuté obě možnosti.

Dále pak zvolit *Pracovní algoritmus* výstupu, to znamená, jak bude regulátor výstup řídit. Poklikem na zvolený algoritmus se dostaneme do dalšího pod-menu, kde můžeme podrobně nastavit všechny požadované provozní parametry.

Každý přídavný výstup pracuje samostatně a nezávisle na jiných výstupech regulátoru.

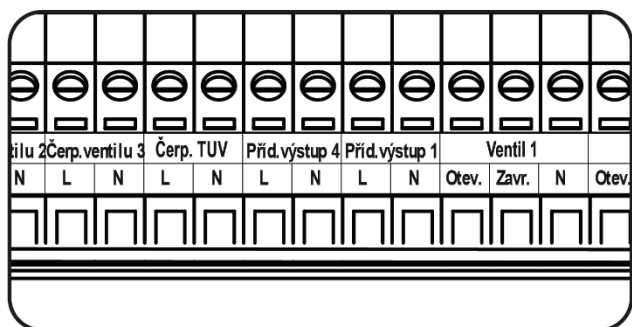

#### POZOR

Přídavné výstupy 1 a 4 slouží jako **napěťové** výstupy, při sepnutí výstupu se na svorkách objeví napětí 230 V.

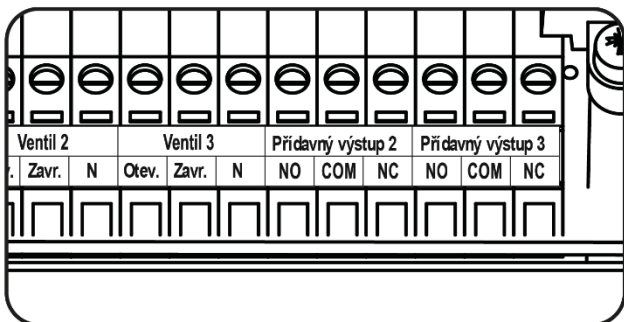

#### POZOR

Přídavné výstupy 2 a 3 jsou přepínací **beznapěťové** výstupy, mají svorky s kontakty COM, NO, NC.

## II. KONFIGURACE VÝSTUPU

Nejdříve zvolíme *Aktivitu* výstupu, který nastavujeme. Pokud označíme, že výstup bude v provozu v *Letním režimu* a v *Jiných režimech*, pak bude pracovat vždy bez omezení. Následně si zvolíme příslušný pracovní *Algoritmus*.

### KONFIGURACE VÝSTUPU

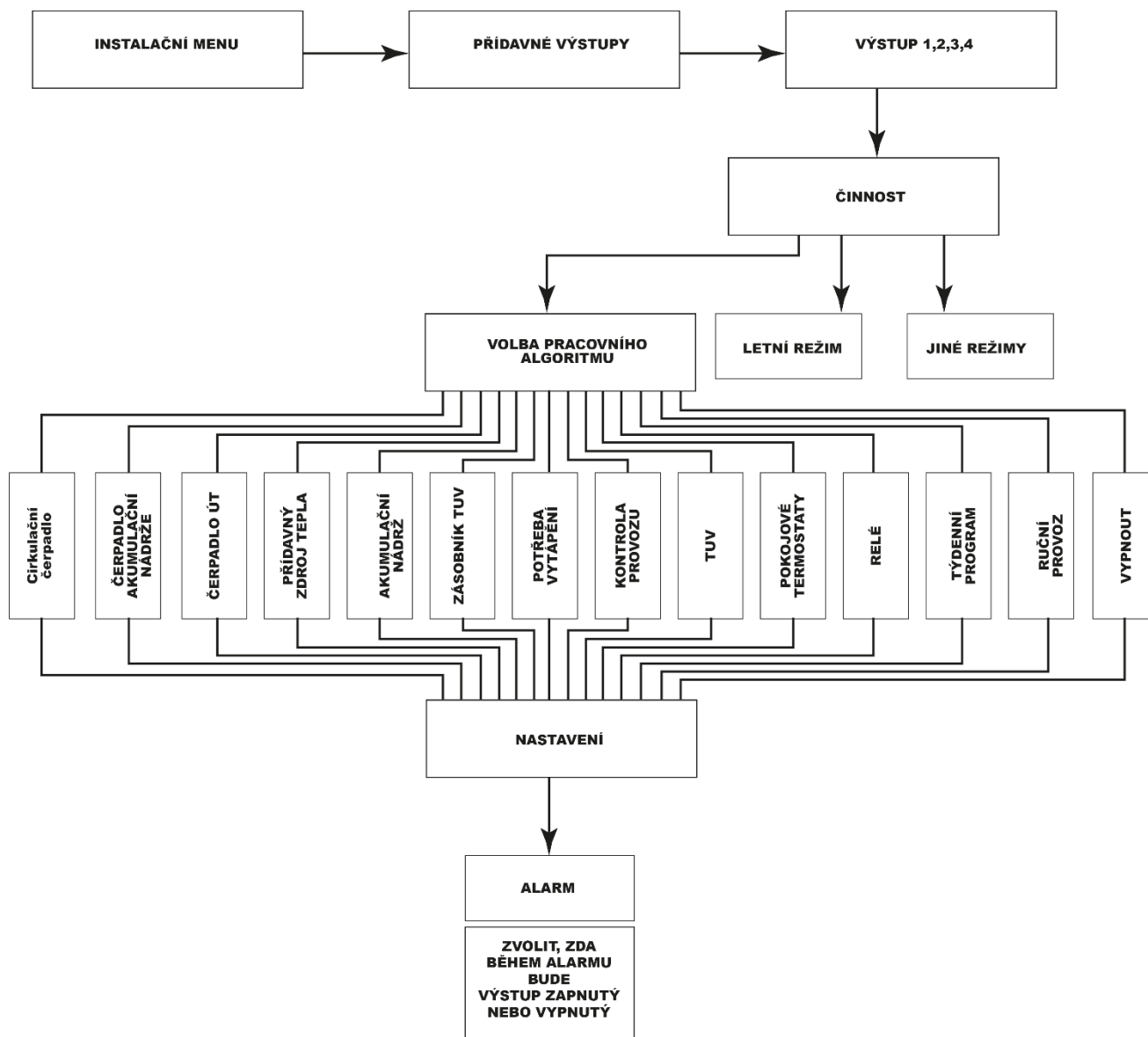

V návodě jsou zobrazena pouze orientační náhledová schémata, která nenahrazují projektovou dokumentaci. Ukazují pouze možnosti regulátoru.

### III. ALGORITMY PŘÍDAVNÝCH VÝSTUPŮ

#### 1. CÍRKULAČNÍ ČERPADLO

**Použití:** časové řízení čerpadla pro míchání teplé vody od bojleru k bateriím

**Funkce:** dle nastaveného *Provozního plánu*, *Času práce* a *Času přestávky* čerpadlo pracuje a zajišťuje míchání teplé vody mezi bojlerem a vodovodní baterií tak, aby uživatel měl k dispozici teplou vodu ihned bez nutnosti odpouštět studenou vodu.

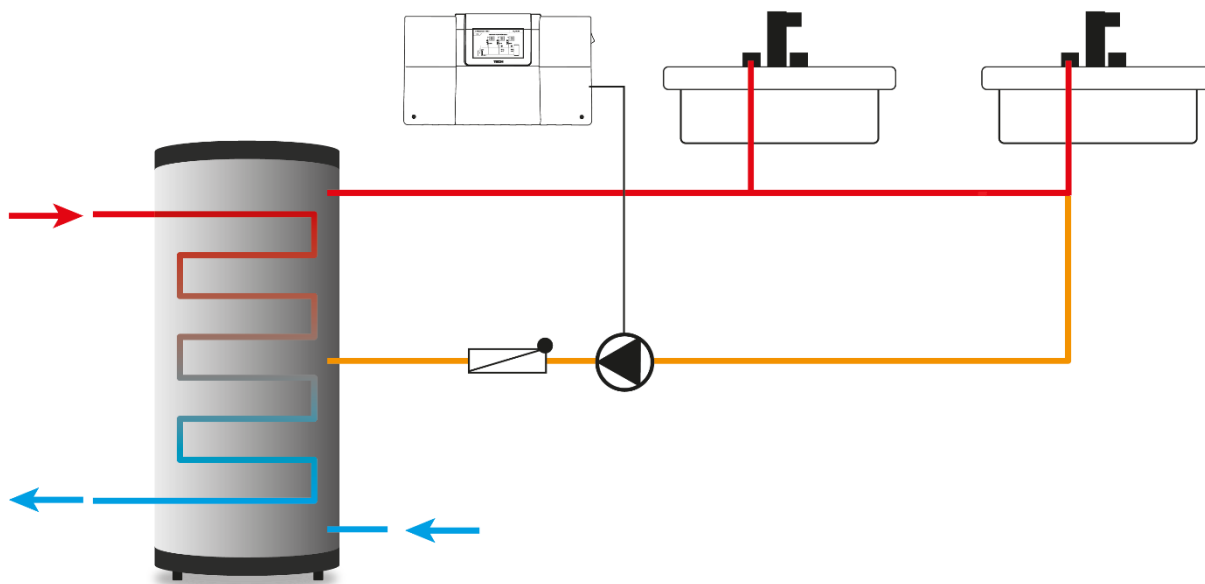

Příklad zapojení cirkulačního čerpadla

**Konfigurace:** Po vstupu do menu nejdříve musíme zvolit *Provozní plán* čerpadla, dále pak nastavíme *Čas práce* a *Čas přestávky*.

Provozní plán:

1. Týdenní program – čerpadlo pracuje s parametry *Čas práce* a *Čas přestávky*, a to v určitých časových úsecích, které je nutno nastavit (dny v týdnu a v nich požadované časové úseky).
2. Automatický provoz – čerpadlo pracuje pouze s parametry *Čas práce* a *Čas přestávky*.

**Příklady:**

#### Týdenní program

*Časový úsek:* Pondělí–Neděle, v době 6–8 hodin, *Čas práce:* 2 minuty, *Čas přestávky:* 10 minut.

Čerpadlo začne pracovat v pondělí v 6 hodin a bude pracovat v cyklech: 2 minuty práce/10 minut přestávka celou dobu až do 8 hodin. Potom se vypne. K opětovnému zapnutí dojde v úterý v 6 hodin.



Nastavení týdenního programu se nachází v kapitole 12, algoritmus *Týdenní program*.

#### Automatický provoz

*Čas práce:* 2 minuty, *Čas přestávky:* 10 minut.

Čerpadlo bude pracovat neomezenou dobu v cyklech: 2 minuty práce/10 minut přestávka.

## 2. ČERPADLO AKUMULAČNÍ NÁDRŽE

Použití: ohřev akumulační nádrže.

Funkce: čerpadlo se zapne, pokud teplota měřená na čidle zdroje bude vyšší o hodnotu *Delta zapnutí* než teplota na čidle nádrže. Čerpadlo se vypne, když rozdíl teplot bude roven hodnotě: *Delta zapnutí-Hystereze*.

Vhodné pro: ohřev akumulační nádrže připojené ke kotlům na tuhá paliva, na dřevoplyn, krbům.

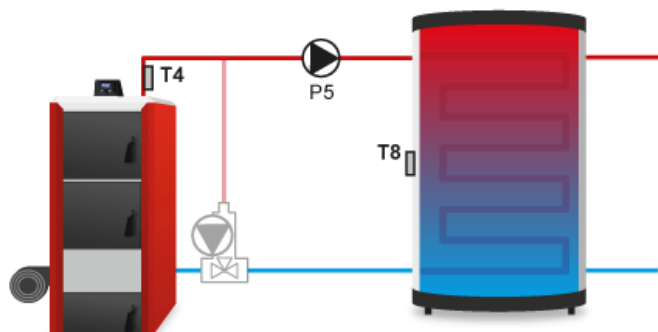

Konfigurace:

- **Delta zapnutí** – je to rozdíl mezi aktuální teplotou na čidle zdroje a aktuální teplotou na čidle akumulační nádrže. Čerpadlo pracuje, pokud rozdíl teplot měřených na těchto čidlech bude roven nebo větší než *Delta zapnutí*.
- **Hystereze** – je to parametr pro nastavení vypínání čerpadla. Čerpadlo se vypne, když rozdíl teplot mezi čidly bude roven: *Delta zapnutí-Hystereze*.

Příklad: teplota krbu: 20 °C, teplota nádrže: 20 °C, *Delta zapnutí*: 10 °C, *Hystereze*: 3 °C

Teplota krbu začíná stoupat. V okamžiku, kdy bude T krbu = 30 °C čili rozdíl mezi krbem a nádrží bude: 30-20 = 10 °C, čerpadlo začne pracovat. Když teplota krbu klesne na 27 °C (*delta zapnutí-hystereze*, 10-3=7 °C) čili rozdíl mezi krbem a nádrží bude: 27-20 = 7 °C, čerpadlo se vypne.

- **Čidlo akumulační nádrže** – v této položce si zvolíme čidlo, které bude umístěno v akumulační nádrži.
- **Čidlo zdroje** – v této položce si zvolíme čidlo, které bude umístěno na zdroji tepla.

## 3. ČERPADLO ÚT

Použití: zapínání čerpadla (nebo spínání kontaktu beznapěťového výstupu) od určité teploty nebo v nastaveném teplotním rozsahu.

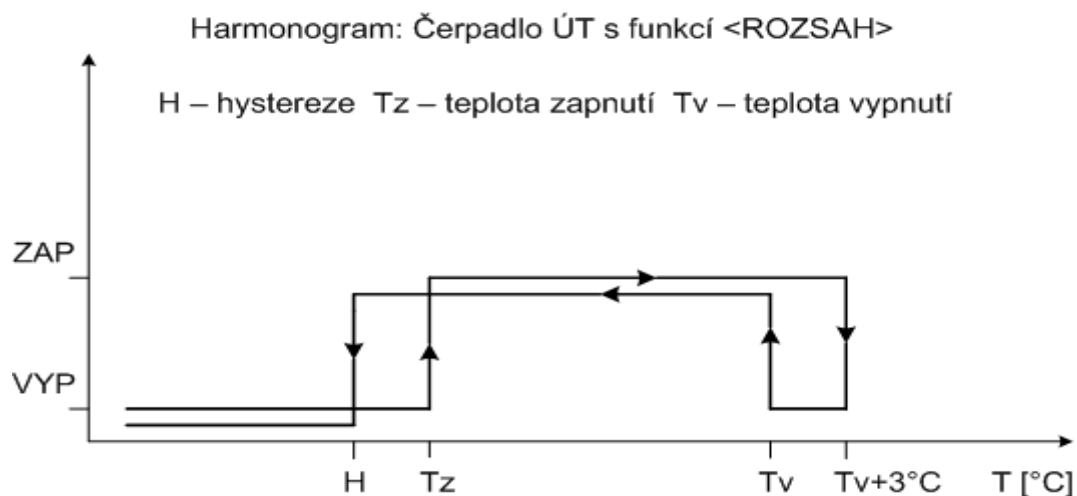

*Příklad práce přidavného výstupu se zapnutou funkcí <ROZSAH>*

### Funkce:

1. Bez funkce *Rozsah*: když teplota měřená na vybraném čidle stoupá a dosáhne *Meze zapnutí*, výstup se zapne.
2. S funkcí *Rozsah*: výstup bude sepnutý od *Teploty zapnutí* do *Teploty vypnutí + hystereze* (viz obrázek).

Vhodné pro: čerpadla, teplotní alarm apod.

- **Rozsah** – po zapnutí této funkce bude čerpadlo pracovat v teplotním rozsahu od *Meze zapnutí* do *Meze vypnutí*.
  - ✓ **Mez zapnutí** – teplota zapnutí čerpadla
  - ✓ **Mez vypnutí** – teplota vypnutí čerpadla
- **Hystereze** – je to rozdíl teplot mezi teplotou zapnutí čerpadla a teplotou, při které dojde k jeho vypnutí, platí pro parametr *Mez zapnutí*.

### Příklad práce čerpadla:

*mez zapnutí*: 40 °C, *hystereze*: 5 °C, aktuální teplota: 20 °C

Čerpadlo nepracuje, aktuální teplota roste a po dosažení teploty 40 °C se čerpadlo zapne a nad touto teplotou pracuje nepřetržitě. K vypnutí čerpadla dojde při poklesu aktuální teploty na hodnotu:  $40 - 5 = 35$  °C.

- **Potřeba vytápění** – zde se nastavuje teplota, jakou bude tento výstup požadovat na dohřátí, pokud bude zvolený v algoritmu *Potřeba vytápění* na jiném přídavném výstupu.
- **Venkovní teplota** – po zapnutí této funkce bude přídavný výstup reagovat na venkovní teplotu. Po překročení nastavené venkovní teploty dojde k vypnutí výstupu.
- **Týdenní program** – výstup bude pracovat v nastavených časových intervalech dle týdenního programu (nastavení týdenního programu viz kapitola 12, algoritmus *Týdenní harmonogram*).
- **Čidlo** – v této položce si zvolíme čidlo, na kterém bude měřená teplota pro tuto funkci.
- **Pokojevý termostat** – je to funkce, která umožňuje, aby signál z pokojového termostatu při dohřátí místnosti vypnul provoz čerpadla (nebo jiného zařízení připojeného k výstupu). V tomto pod-menu musíme označit, který z termostatů má čerpadlo vypínat (mohu být označené všechny).

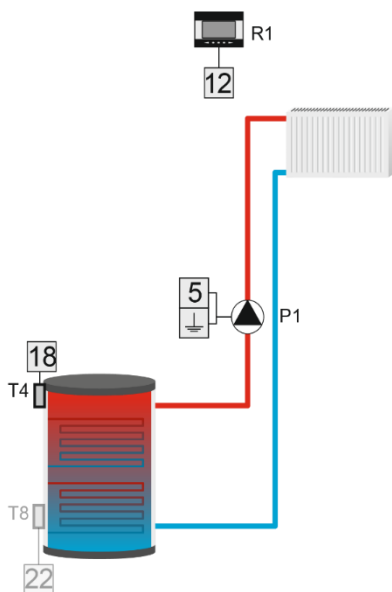

### **Příklad:**

V radiátorovém okruhu je jako zdroj tepla použita akumulární nádrž a oběhové čerpadlo rozvádí vodu po okruhu. Čerpadlo je připojené k přídavnému výstupu 4 (5) s navoleným pracovním algoritmem *Čerpadlo ÚT*, teplota akumulární nádrže se měří na čidle T4 (ÚT, 18) a k regulátoru je připojený termostat ON/OFF (12). Regulátor zapne čerpadlo v okamžiku, kdy teplota na čidle T4 se zvýší nad *Mez zapnutí čerpadla*. K vypnutí čerpadla dojde, pokud teploty na čidle klesne pod *Mez zapnutí čerpadla* minus *Hystereze* nebo pokojový termostat bude hlásit dohřátí místnosti

#### 4. PŘÍDAVNÝ ZDROJ TEPLA

Použití: zapínání zdroje tepla nebo čerpadla od určité teploty.

Funkce: když teplota měřená na vybraném čidle klesá a dosáhne *Meze zapnutí*, výstup se zapne.

Vhodné pro: kotly, čerpadla

##### Konfigurace:

- **Mez zapnutí** – zde se nastavuje mezní teplota zapnutí výstupu. Pokud aktuální teplota na zvoleném čidle klesá a dosáhne teploty meze zapnutí, čerpadlo se zapne.
- **Hystereze** – je to rozdíl teplot mezi teplotou zapnutí čerpadla a teplotou, při které dojde k jeho vypnutí.  
Příklad práce čerpadla: mez zapnutí: 50 °C, hystereze: 5 °C, aktuální teplota: 60 °C  
Čerpadlo nepracuje, aktuální teplota klesá a po dosažení teploty 50 °C se čerpadlo zapne a pod touto teplotou pracuje nepřetržitě. K vypnutí čerpadla dojde, když se aktuální teplota zvýší na hodnotu: 50+5 = 55 °C
- **Čidlo** – v této položce si zvolíme čidlo, na kterém se bude měřit teplota pro tuto funkci.
- **Pokojevý termostat** – je to funkce, která umožňuje řídit tento algoritmus signálem z pokojového termostatu. Aby se výstup zapnul, musí být aktuální teplota na čidle nižší než mezní teplota a současně termostat musí dávat požadavek na topení. Když termostat bude hlásit dohřátí, výstup se vypne.

##### **Příklad:**

V instalaci jsou 2 zdroje tepla: krb a plynový kotel. Kotel je připojený k beznapěťovému výstupu (10), teplota krbu se měří na čidle ÚT (18). Přídavný výstup se zapne, pokud aktuální teplota na čidle klesne pod *Mez zapnutí*. Plynový kotel bude pracovat do té doby, až teplota na čidle se zvýší na hodnotu: mez zapnutí + hystereze.

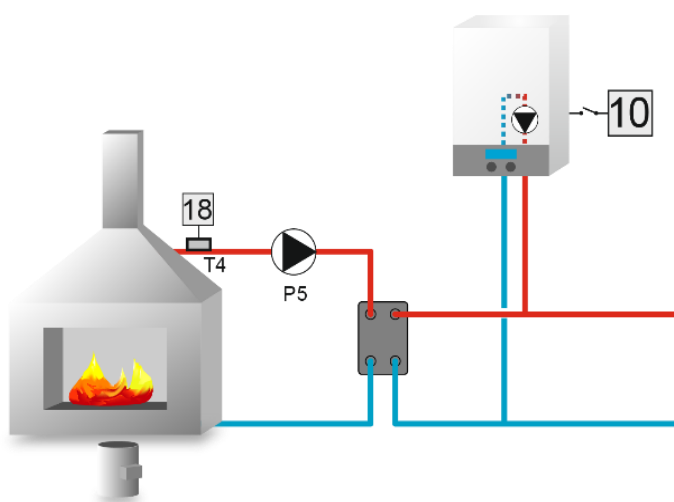



## 5. AKUMULAČNÍ NÁDRŽ

Použití: ohřev vody v akumulární nádrži.

Funkce: na základě teplot z horního a dolního čidla nádrže se sepne beznapěťový kontakt a zapne připojené zařízení, například kotel.

Vhodné pro: elektrický, plynový nebo peletový kotel

Konfigurace: zvolit *Horní čidlo*, *Dolní čidlo*, nastavit *Zadanou teplotu horní*, *Zadanou teplotu dolní*

### Příklad:

Kotel má ohřívat akumulární nádrž na stanovenou teplotu. Kotel je připojený k beznapěťovému výstupu 2 (10) s navoleným pracovním algoritmem *Akumulační nádrž*. Jako horní čidlo akumulární nádrže je zvoleno čidlo T4 (ÚT, 18) a jako dolní čidlo je zvoleno čidlo T8 (Č1, 22). Kotel se zapne, pokud aktuální teplota na obou čidlech klesne pod zadané hodnoty (*Zadaná horní teplota*, *Zadaná dolní teplota*). K vypnutí kotle dojde v okamžiku, kdy aktuální teplota na dolním čidle T8 dosáhne zadané teploty.

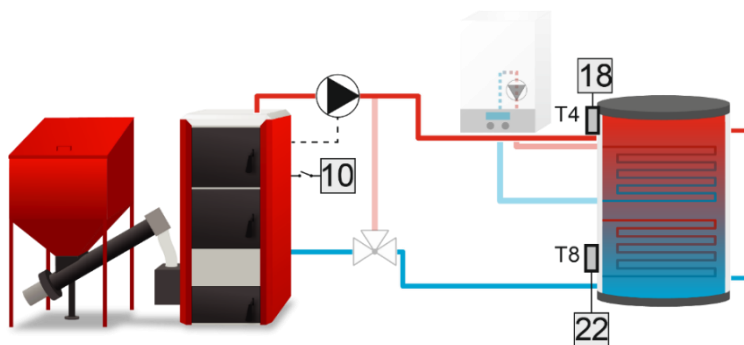

## 6. ZÁSOBNÍK TUV

Použití: tento algoritmus se používá pro nabíjení akumulární nádrže, pokud je v nádrži vnořený bojler TUV.

Funkce: výstup je sepnutý až do dosažení zadané teploty na obou čidlech (horním i dolním). Po dosažení zadané teploty na horním čidle bude čerpadlo pracovat ještě po dobu *Zpoždění*.

Konfigurace:

- **Zadaná teplota akumulární nádrže horní** – nastavení zadané teploty na horním čidle. Po dosažení této teploty a uplynutí času *Zpoždění* se výstup vypne (za podmínky, že teplota na dolním čidle rovněž dosáhla zadané teploty).
- **Zadaná teplota akumulární nádrže dolní** – nastavení zadané teploty na dolním čidle.
- **Horní hystereze** – nastavení hystereze horního čidla. Je to rozdíl teplot mezi teplotou vypnutí výstupu a teplotou, při které dojde k jeho opětovnému zapnutí. Po dosažení zadaných teplot na obou čidlech se výstup vypne. K opětovnému zapnutí výstupu dojde při poklesu aktuální horní teploty pod zadanou teplotu sníženou o hodnotu hystereze.

Příklad hystereze: zadaná teplota: 70 °C, hystereze: 5 °C. Čerpadlo pracuje, po dosažení teploty 70 °C se čerpadlo vypne. K opětovnému zapnutí čerpadla dojde při poklesu aktuální teploty na hodnotu: 70-5 = 65 °C.

- **Dolní hystereze** – nastavení teplotní hystereze dolního čidla. K opětovnému zapnutí výstupu dojde při poklesu aktuální dolní teploty pod zadanou teplotu sníženou o hodnotu hystereze.
- **Zpoždění** – nastavení času zpoždění vypnutí. Po dosažení zadaných teplot na obou čidlech čerpadlo bude ještě pracovat po dobu nastavenou v tomto parametru a potom se vypne.
- **Týdenní program** – můžeme nastavit týdenní provozní plán. Nastavení je detailně popsáno v kapitole XI.
- **Horní čidlo** – volba čidla, které bude umístěno v horní části nádrže.
- **Dolní čidlo** – volba čidla, které bude umístěno v dolní části nádrže.

## 7. POTŘEBA VYTÁPĚNÍ

**Použití:** zapínání přídatného výstupu, ke kterému je připojen další zdroj tepla (kotel), pokud primární zdroj tepla nedodává dostatek tepla (na základě porovnávání aktuální teploty na vybraném čidle se zadanou teplotou ventilů, TUV nebo přídatných výstupu s algoritmem ÚT).

**Funkce:** regulátor porovnává aktuální teplotu na zvoleném čidle se zadanou teplotou vybraných ventilů nebo s teplotou TUV, pokud TUV požaduje teplo. Vždy se porovnává nejvyšší zadaná teplota (např. ventil 1: 40 °C, ventil 2: 50 °C, TUV: 55 °C, potom se zohledňuje teplota 55 °C). Pokud je aktuální teplota na čidle nižší než nejvyšší zadaná teplota, pak se přídatný výstup zapne a připojený k němu sekundární kotel začne dodávat teplo do topného systému. Výstup se vypne, když se aktuální teplota zvýší nad zadanou teplotu o hodnotu *Hystereze* nebo *Hystereze TUV* (podle toho, které teplota je nejvyšší). Pro ohřev TUV lze použít parametr *Teplota přehřátí*, který fiktivně zvýší zadanou teplotu bojleru, aby se bojler rychleji dohřál.



Požadavek na sepnutí kontaktu od funkce TUV vzniká za podmínky, když je aktuální teplota bojleru nižší než zadaná teplota bojleru. Jiné teploty nemají na tuto funkci vliv. Bere se v úvahu pouze základní funkce TUV regulátoru, nikoliv vytvořená na jiném přídatném výstupu algoritmem TUV.

**Vhodné pro:** elektrické, plynové, peletové kotle

### Konfigurace:

- **Čidlo** – volby čidla zdroje tepla
- **Hystereze** – parametr pro ventily, který určuje o kolik °C se zvýší teplota zdroje měřená na zvoleném čidle od nejvyšší zadané teploty ventilu.
- **Hystereze TUV** – parametr pro TUV, který určuje o kolik °C se zvýší teplota zdroje měřená na zvoleném čidle od zadané teploty bojleru.
- **Přehřátí** – parametr pro TUV, který určuje o kolik °C se fiktivně zvýší zadaná teplota bojleru, aby se bojler rychleji dohřál.

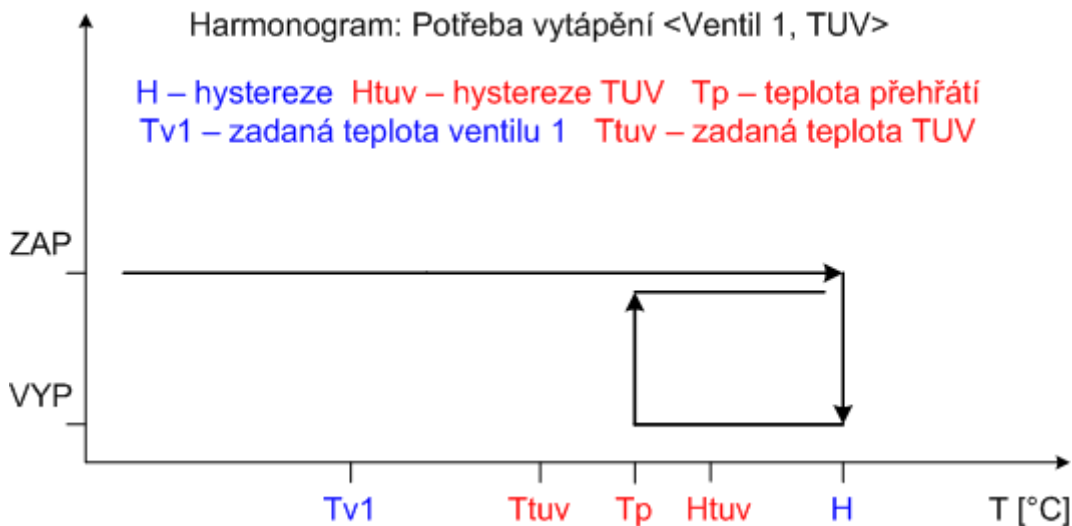

Příklad práce přidavného výstupu s funkcí <POTŘEBA VYTÁPĚNÍ>, regulátor bere v úvahu vždy nejvyšší teplotu a nejvyšší hysterezi, v tomto případě Teplotu přehřátí a Hysterezi ventilu.

#### Příklad:

Hlavní kotel na tuhé palivo ohřívá akumulární nádrž, ke které je rovněž připojený i sekundární plynový kotel a tento je zapínáný kontaktem přidavného výstupu 3 (11) s algoritmem *Potřeba vytápění*. Teplo z nádrže ohřívá topný systém i bojler. Porovnává se aktuální teplota na čidle ÚT (18) se nejvyšší zadanou teplotou ventilů 1,2,3 a TUV. Pokud aktuální teplota na čidle ÚT (18) je nižší než nejvyšší zadaná teplota, pak se zapne výstup 3 (11) a plynový kotel dohřeje nádrž.

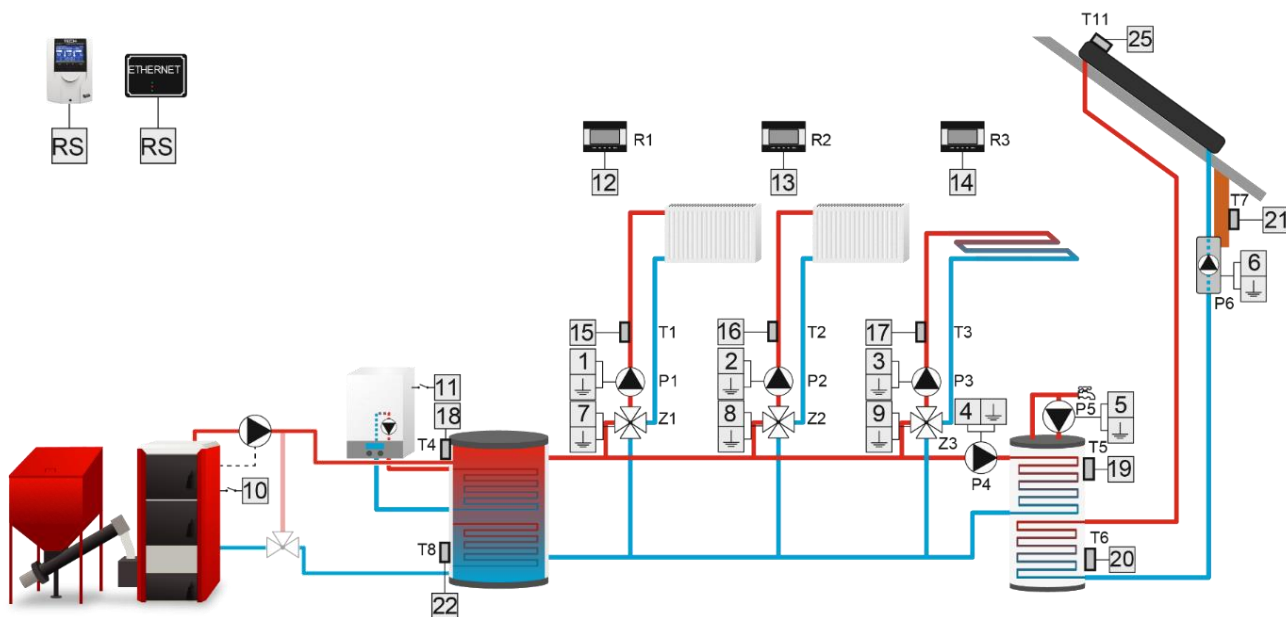

## 8. TUV

**Použití:** zapínání čerpadla pro ohřev bojleru.

**Funkce:** aby čerpadlo pracovalo musí být splněné 3 podmínky: teplota zdroje (kotle, akumulární nádrže) měřená na *Čidle zdroje* musí být **vyšší** než *Mez zapnutí čerpadla*, a dále **vyšší** než aktuální teplota TUV, a aktuální teplota TUV musí být **nižší** než *Zadaná teplota TUV*.

Vhodné pro: čerpadla bojleru.

Konfigurace:

- **Mez zapnutí čerpadla** – v této položce se nastavuje mezní teplota zapnutí čerpadla. Tato teplota je měřená na *Čidlo zdroje*, které je umístěno na kotli, v akumulační nádrži, na anuloidu apod. Pokud aktuální teplota zdroje bude nižší než mez zapnutí, čerpadlo nebude pracovat.
- **Hystereze** – je to rozdíl teplot mezi teplotou vypnutí čerpadla a teplotou, při které dojde k jeho opětovnému zapnutí. Když aktuální teplota bojleru se bude zvyšovat a dosáhne *Zadané teploty*, čerpadlo se vypne. Při poklesu teploty pod zadanou teplotu sníženou o hodnotu hystereze dojde k zapnutí čerpadla.

Příklad hystereze: zadaná teplota: 60 °C, hystereze: 3 °C. Čerpadlo pracuje, aktuální teplota bojleru roste a po dosažení teploty 60 °C se čerpadlo vypne. K opětovnému zapnutí čerpadla dojde při poklesu aktuální teploty na hodnotu:  $60 - 3 = 57$  °C.

- **Zadaná teplota TUV** – v této položce se nastavuje zadaná teplota bojleru. Když aktuální teplota bojleru dosáhne této teploty, čerpadlo se vypne. Tato teplota je měřená na *Čidlo TUV*.
- **Maximální teplota** – je to funkce ochrany zdroje (kotle, akumulační nádrže) před přehřátím. Zde se nastavuje maximální teplota zdroje, která je měřená na *Čidlo zdroje*. Po dosažení této teploty se čerpadlo zapne, aby ochladilo zdroj tepla. Čerpadlo bude pracovat až do okamžiku, když aktuální teplota zdroje se sníží o 2 °C pod *Maximální teplotu* nebo teplota na *Čidlo TUV* se zvýší na *Maximální teplotu*.



Pokud tuto funkci nevyužíváte, nastavte hodnotu maximální teploty na 99 °C.

- **Čidlo zdroje** – v této položce si zvolíme čidlo, na kterém bude měřená teplota zdroje teplé vody (viz *Mez zapnutí čerpadla* a *Maximální teplota*).
- **Čidlo TUV** – v této položce si zvolíme čidlo, které bude umístěno v bojleru a na kterém bude měřená *Zadaná teplota TUV*.

**Příklad:**

V této instalaci je bojler ohříván z akumulační nádrže. Čerpadlo je připojené k výstupu TUV (4), teplota akumulační nádrže se měří na čidlo T4 (ÚT, 18), zadaná teplota bojleru se měří na čidlo T5 (TUV, 19).

Čerpadlo bude pracovat, když budou splněny všechny níže uvedené podmínky:

- aktuální teplota na *Čidlo zdroje* dosáhne teploty *Meze zapnutí čerpadla*
- aktuální teplota zdroje (čidlo zdroje) bude vyšší, než teplota bojleru (čidlo TUV)
- aktuální teplota bojleru bude nižší, než *Zadaná teplota TUV* (čidlo TUV)

K zapnutí čerpadla rovněž dojde v případě, pokud teplota zdroje (čidlo zdroje) se zvýší nad *Maximální teplotu*.

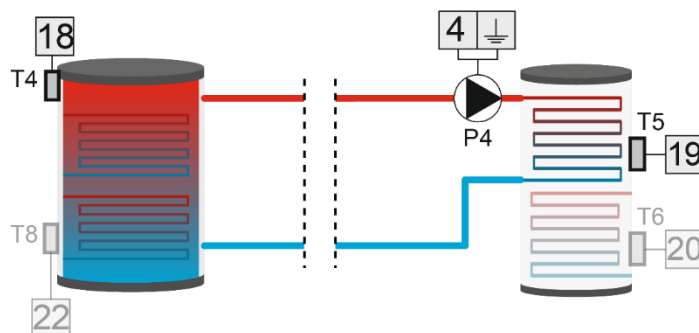

## 9. KONTROLA PROVOZU

**Použití:** kontrola zařízení (kotle) připojeného ke přídavnému výstupu (kontrolovanému), zda dodává teplo do systému.

**Funkce:** Když vybraný *Přídavný výstup (kontrolovaný)* je sepnutý, začne regulátor měřit teplotu na vybraném *Čidle* a zjišťuje, zda tato teplota dosáhla *Zadané teploty* v nastaveném čase *Zpoždění*. Pokud aktuální teplota dosáhla zadané teploty, kontrolující výstup (ten, na kterém nastavujeme algoritmus kontrola provozu), ke kterému je připojený další zdroj tepla, se nesepe. V opačném případě se kontrolující výstup sepne, čímž se zapne přídavný kotel, který bude dohřívat topný okruh. Po dosažení zadané teploty se kontrolující výstup rozepne, přídavný kotel se vypne. Když aktuální teplota se sníží o hodnotu *Hystereze* a kontrolovaný výstup je sepnutý, regulátor bude kontrolovat teplotu v časovém úseku nastaveném v parametru *Zpoždění po chybě*. Celý proces se opakuje.

**Vhodné pro:** kontrola kotlů na tuhá paliva, dřevoplyn

**Konfigurace:**

- **Zadaná teplota** – v této položce se nastavuje zadaná teplota, která musí být dosažena na zvoleném *Čidle* v čase *Zpoždění* nebo *Zpoždění po chybě* (pokud je sepnutý *Přídavný výstup*). Není-li dosažena, kontrolující výstup se sepne.
- **Hystereze** – při poklesu aktuální teploty na zvoleném *Čidle* pod *Zadanou teplotu* o hodnotu hystereze bude regulátor opět kontrolovat tuto teplotu (pokud bude sepnutý *Přídavný výstup*).
- **Zpoždění** – v této položce se nastavuje čas zpoždění, během kterého musí aktuální teplota na zvoleném *Čidle* dosáhnout *Zadané teploty*. Pokud se tak nestane, znamená to chybu v provozu zařízení (primárního kotle), které je připojené k vybranému *Přídavnému výstupu*. V tomto případě dojde k sepnutí kontrolujícího výstupu a zapojení přídavného kotle.
- **Zpoždění po chybě** – v této položce se nastavuje čas zpoždění po chybě (pokud regulátor již jednou aktivoval funkci *Kontrola provozu*), během kterého musí aktuální teplota na zvoleném *Čidle* dosáhnout *Zadané teploty*. Pokud se tak nestane, znamená to opětovnou chybu v provozu zařízení (primárního kotle), které je připojené k vybranému *Přídavnému výstupu*. V tomto případě dojde k sepnutí kontrolujícího výstupu a zapojení přídavného kotle.
- **Čidlo** – volba čidla, na kterém bude měřená kontrolovaná teplota.
- **Přídavný výstup (kontrolovaný)** – v této položce zvolíme přídavný výstup, který má být kontrolovaný (ke kterému je připojen primární kotel).
- **Týdenní program** – zde můžeme nastavit, ve kterých dnech týdne a v jakém čase má být funkce *Kontrola provozu* aktivní. Nastavení týdenního programu je popsáno v kapitole 12, algoritmus *Kontrola provozu*.

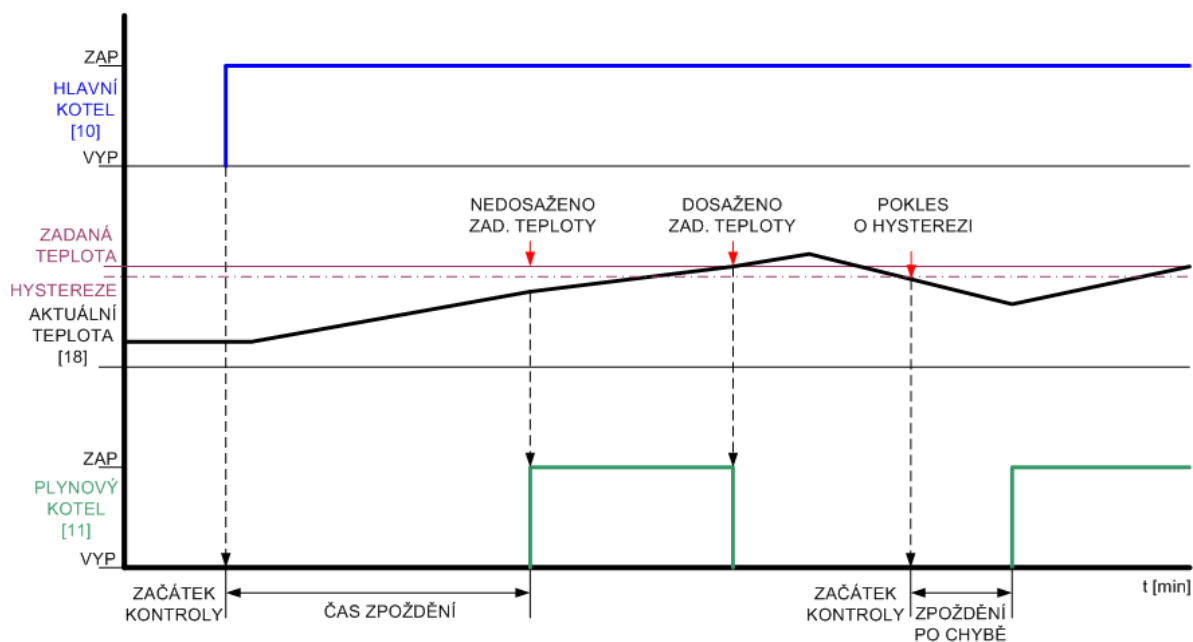

Grafické znázornění algoritmu *Kontrola provozu*.

#### Příklad:

V instalaci jsou zapojené 2 kotle: primární peletový a přídatný plynový, které nabíjejí akumulaci nádrž. Primární kotel je připojený k beznapětovému výstupu 2 (10) s algoritmem *Akumulaci nádrž*, přídatný plynový kotel je připojený k beznapětovému výstupu 3 (11) s algoritmem *Kontrola provozu*. *Přídatný výstup (kontrolovaný)* je v našem případě výstup 2 (10), *Čidlo*, na kterém se měří teplota, je čidlo ÚT (T4, 18). Jestliže je sepnutý výstup 2 (10), peletový kotel začne pracovat a má ohřát akumulaci nádrž. Pokud po uplynutí doby *Zpoždění* na čidle ÚT teplota nedosáhne *Zadané teploty*, sepne se výstup 2 (11) a začne pracovat i plynový kotel, aby pomohl dohřát nádrž na požadovanou teplotu.

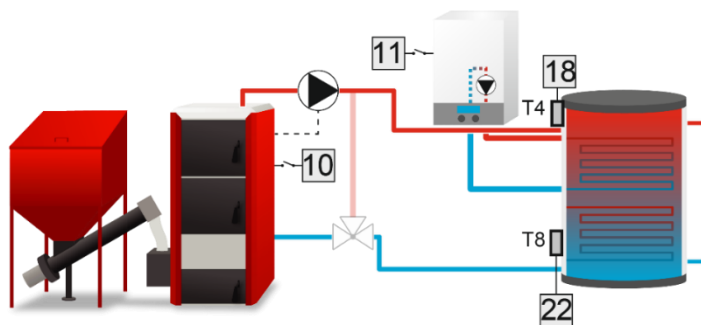

## 10. POKOJOVÉ TERMOSTATY

**Použití:** zapínání přídatného výstupu na základě požadavků z termostatů nebo TUV.

**Funkce:** pokud alespoň jeden z vybraných termostatů hlásí požadavek na topení nebo bojler potřebuje dohřát (pokud je vybraný), pak se přídatný výstup zapne a připojený k němu zařízení začne pracovat. Výstup se vypne, když všechny termostaty a TUV nemají požadavek na ohřev.

**Vhodné pro:** elektrické, plynové, peletové kotle a jiná zařízení (čerpadla, ...).

## Konfigurace:

Po vstupu do pod-menu *Pokojevého termostatu* máme možnost výběru, který termostat (3 x standardní a 1 x TECH termostat) bude řídit tuto funkci a dále můžeme zvolit, že požadavek od funkce TUV (bojler) bude rovněž zapínat výstup.



Požadavek na sepnutí kontaktu od funkce TUV vzniká za podmínky, když je aktuální teplota bojleru nižší než zadaná teplota bojleru. Jiné teploty nemají na tuto funkci vliv. Bere se v úvahu pouze základní funkce TUV regulátoru, nikoliv vytvořená na jiném přídatném výstupu algoritmem TUV.

## **Příklad:**

Plynový kotel, který ohřívá celý topný systém a ohřívá bojler, je připojený k přídatnému výstupu 3 (11), s algoritmem pokojové termostaty. V pod-menu algoritmu jsou zvolené: 2 standardní termostaty (12, 13), termostat TECH RS a TUV. Pokud alespoň jeden termostat nebo funkce TUV bude hlásit potřebu tepla, pak se výstup (11) sepne, plynový kotel bude dodávat teplo. Výstup se vypne, pokud ani jeden termostat a ani funkce TUV nebudou potřebovat teplo.

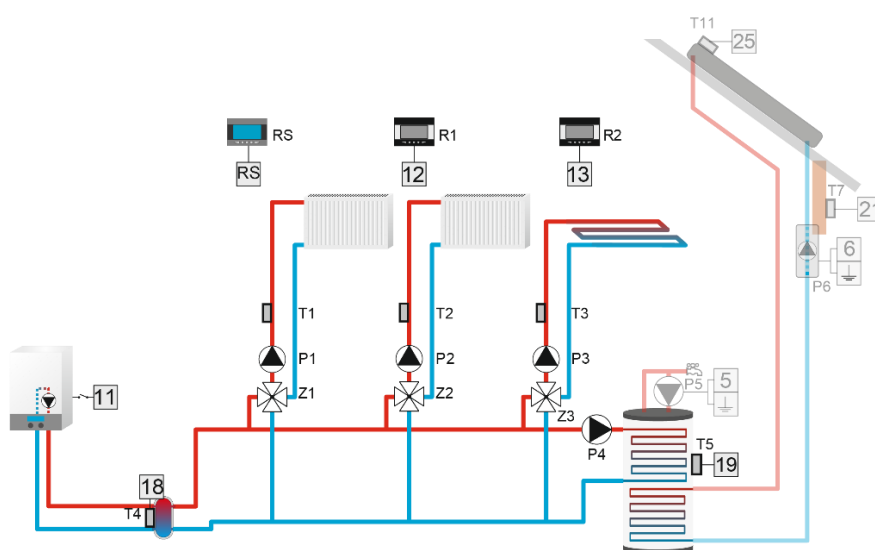

## 11. RELÉ

**Použití:** když potřebujeme, aby zařízení připojené k tomuto výstupu pracovalo přesně stejně, jako zařízení připojené k tomuto regulátoru.

**Funkce:** výstup je sepnutý, když dojde k sepnutí (rozepnutí) jiného výstupu nebo několika výstupů.

## Konfigurace:

- Zvolíme zařízení (čerpadlo ventilu 1,2,3, čerpadlu TUV, přídatný výstup 2,3,4) podle kterého nebo kterých se má zapínat tento výstup.
- **Zpoždění** – můžeme nastavit, zda tento výstup se bude zapínat s časovým zpožděním
- **Provozní režim:**
  - **Všechny** – výstup se zapne, pokud všechny označené zařízení budou v provozu.
  - **Jakýkoliv** – výstup se zapne, pokud alespoň jedno označené zařízení budou v provozu.
  - **Žádný** – výstup se zapne, pokud žádné označené zařízení nebude v provozu

## 12. TÝDENNÍ PROGRAM

Použití: zapínání a vypínání zařízení připojeného k přídavnému výstupu dle časového harmonogramu.



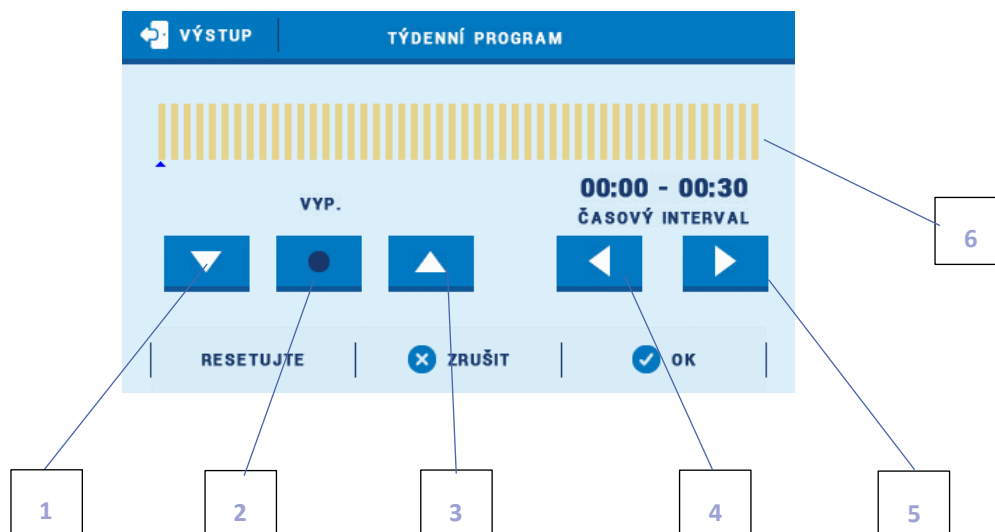

Konfigurace: musíme nastavit týdenní provozní plán.



1. Vypnutí funkce
2. Kopírovací tlačítko
3. Zapnutí funkce
4. Změna časového úseku směrem dozadu
5. Změna časového úseku směrem dopředu
6. Časová osa pro 24 hodin

### Příklad:

Chceme nastavit, aby výstup byl aktivní v pondělí v časovém úseku 09:00 – 13:00:

1. Klikneme na <Pondělí>
2. Pomocí tlačítka  označíme časový interval 09:00 – 09:30
3. Klikneme na tlačítko  kterým zapneme funkci (sloupek na časové ose ztmavne).
4. Klikneme na  kopírovací tlačítko (tečka změní barvu na červenou)
5. Klikáme na tlačítko a  kopírujeme zapnutí funkce až do časového intervalu 12:30 – 13:00
6. Potvrdíme tlačítkem <OK>



Existuje možnost kopírovat nastavení z jednoho dne do jiných dnů:

- ✓ Kliknout na <Kopírovat> (pravý horní roh)

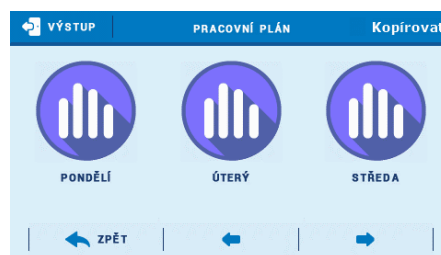

- ✓ Označit den, ze kterého chceme kopírovat nastavení



- ✓ Označit den/dny, na které chceme nastavení přenést a potvrdit tlačítkem <OK>



### 13. RUČNÍ PROVOZ

V této funkci můžeme ručně zapnout/vypnout přídatný výstup.



Tuto funkci můžeme – pokud máme dokoupený internetový modul – využít pro dálkové zapínání/vypínání nějakého zařízení.

### 14. VYPNUTÝ

Tato funkce umožňuje úplné vypnutí přídatného výstupu.

### 15. ALARM

Aktivace funkce *Alarm* způsobí, že pokud v regulátoru vznikne alarm (porucha teplotního čidla, teplotní alarm), pak se tento přídatný výstup zapne.

# Kapitola VI

## Kaskáda

### I. KASKÁDA

Tento algoritmus slouží k řízení provozu více kotlů připojených k přídavným výstupům. V závislosti na vybraném algoritmu bude regulátor postupně zapínat kotle v pořadí podle nejmenšího počtu motohodin nebo dle námi zvoleného pořadí.

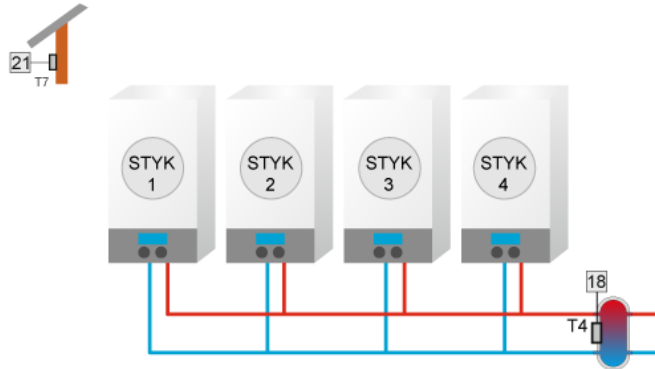

#### 1. PROVOZNÍ REŽIMY

##### 1.1. ZADANÁ TEPLOTA

Jestliže aktuální teplota na čidle ÚT bude nižší než zadaná teplota (*Kaskáda* → *Zadaná teplota*), potom regulátor neprodleně zapne první kotel s nejmenším počtem motohodin. Pokud teplota ÚT nedosáhne zadané teploty za určitou dobu – *Čas přestávky* (*Kaskáda* → *Čas přestávky*) – regulátor zapne další kotel. V případě, že teplota ÚT dosáhne zadané teploty, potom regulátor po uplynutí *Času práce* (*Kaskáda* → *Čas práce*) vypne kotel s největším počtem motohodin.

##### 1.2. POTŘEBA VYTÁPĚNÍ



Vysvětlení principu funkce <Potřeba vytápění> viz Algoritmy přídavných výstupů, Potřeba vytápění.

Pokud některé z vybraných zařízení (*TUV*, *Ventil 1, 2, 3*, *Přídavný ventil 1, 2*) bude hlásit potřebu dohřátí, potom regulátor zapne první kotel s nejmenším počtem motohodin. Pokud teplota ÚT nedosáhne zadané teploty za určitou dobu – *Čas přestávky* (*Kaskáda* → *Čas přestávky*) – regulátor zapne další kotel. V případě, že teplota ÚT dosáhne zadané teploty, potom regulátor po uplynutí *Času práce* (*Kaskáda* → *Čas práce*) vypne kotel s největším počtem motohodin. Je potřeba nastavit rovněž parametry: *Přídavné výstupy*, *Hystereze*, *Hystereze TUV*, *Přehřátí*, *Napětí*.

##### 1.3. EKVITERMNÍ REGULACE

Tento pracovní režim závisí na venkovní teplotě. Uživatel si nastaví hodnoty teplot, ve kterých se bude zapínat určený počet kotlů. (*Kaskáda* → *Ekvitermní regulace* → *Teplota zapnutí kotle 1–4*).



Funkce <Provozní režimy> jsou vysvětlené s nastaveným pracovním algoritmem <Provozní hodiny>.

## 2. VOLBA PRACOVNÍHO ALGORITMU

### 2.1. PROVOZNÍ HODINY

O tom, v jakém pořadí se budou zapínat jednotlivé výstupy (kotle), určuje počet motohodin každého výstupu (kotle). Výstupy se budou zapínat tak, že se nejdříve zapne výstup s nejnižším počtem motohodin, potom s vyšším, nakonec s nejvyšším. Počet motohodin (odpracovaný čas) je uvedený u každého výstupu. Výstupy se budou vypínat tak, že se nejdříve vypne výstup s nejvyšším počtem motohodin, potom s nižším, nakonec s nejnižším.

**Čas práce a Čas přestávky** je společný pro všechny výstupy.

Když nastane požadavek na zapnutí výstupu (ohřev), zapne se první výstup okamžitě. Další výstupy se připojují vždy po uplynutí *Času přestávky*. Když pomine požadavek na zapnutí výstupu (bylo dosaženo zadané teploty), pak se výstupy vypínají po uplynutí *Času práce*.

**Hlavní kotel.** Pokud v této položce vybereme výstup, který bude určen jako *hlavní kotel*, pak tento výstup bude sepnutý vždy bez ohledu na to, zda je požadavek na ohřev nebo není. Další kotel v řadě bude sepnut podle požadavku na ohřev, a to po uplynutí *Času přestávky*.

Položka **Resetujte provozní hodiny** umožňuje vynulovat čítače motohodin všech výstupů.

### 2.2. HARMONOGRAM

V tomto režimu se výstupy zapínají v pořadí, které si určí uživatel, například 3 → 4 → 1.

Když nastane požadavek na zapnutí výstupu (ohřev), zapne se první výstup po uplynutí *Času přestávky*. Další výstupy se rovněž připojují vždy po uplynutí *Času přestávky*. Když pomine požadavek na zapnutí výstupu (bylo dosaženo zadané teploty), pak se výstupy vypínají po uplynutí *Času práce*.

Nastavení výstupů je potřeba provést zvlášť pro DEN a zvlášť pro NOC. Funkce je identická.

**Čas práce a Čas přestávky** se nastavuje zvlášť pro každý jeden vybraný výstup. Nastavuje se zvlášť pro provoz ve dne a zvlášť pro provoz v noci.

## 3. PŘÍDAVNÉ VÝSTUPY

V této položce si uživatel zvolí přídatné výstupy, které budou pracovat v kaskádě.

### POZOR

V položce <Přídavné výstupy> se objeví pouze ty výstupy, které nemají zvolený žádný jiný algoritmus.

# Kapitola VII

## Modul ethernet

### I. MODUL ETHERNET (INTERNETOVÝ MODUL)

Internetový modul je zařízení umožňující vzdálenou kontrolu práce regulátoru přes internet. Uživatel může kontrolovat na svém počítači, tabletu nebo telefonu stav všech zařízení celé instalace.

Regulátor CS-i-3 se ovládá pomocí internetového modulu ze stránek <emodul.eu>. Uživatel má potom k dispozici kompletní menu regulátoru a může tak vzdáleně nastavovat všechny parametry regulátoru, kromě kritických. Lze měnit zadané teploty (TUV, ventilů, ...), teplotu na připojeném termostatu TECH s RS komunikací (nikoliv však na klasickém termostatu ON/OFF). K dispozici jsou i přehledné grafy teplot na připojených čidlech nebo seznam alarmů regulátoru.

V případě připojení dedikovaného modulu CS-525 je potřeba zvolit odpovídající WiFi síť (→ Volba WiFi sítě) a zadat heslo.

Po zapnutí internetového modulu a volbě DHCP regulátor automaticky načte z lokální sítě tyto parametry: IP adresu, masku sítě, adresu brány, adresu DNS. Při jakýchkoliv problémech s načtením síťových parametrů existuje možnost nastavit tyto parametry ručně. Způsob, jak získat údaje z lokální sítě, je popsán v návodě k internetovému modulu.

#### **POZOR**

Dálkové ovládání regulátoru CS-i-3 přes internet je možné pouze po dokoupení internetového modulu CS-505 (drátové připojení k internetu) nebo CS-525, WiFi-RS (bezdrátové připojení k internetu), které nejsou součástí dodávky.

# Kapitola VIII

## Solární kolektor

### I. SOLÁRNÍ KOLEKTOR

V této funkci nastavujeme parametry solárního kolektoru a akumulční nádrže.

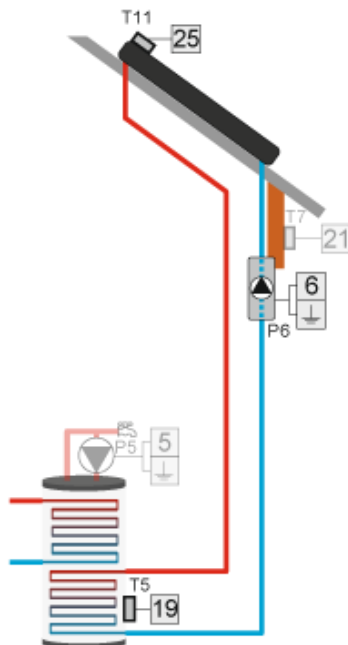

**Zapnutý** – Řízení solárního kolektoru je zapnuto.

**Vypnutý** – Řízení solárního kolektoru je vypnuto.

#### POZOR

Tato ikona se objeví až ve chvíli, kdy vybereme přídatný výstup, ke kterému bude připojeno solární čerpadlo!

#### POZOR

V položce <Přídavné výstupy> se objeví pouze ty výstupy, které nemají zvolený žádný jiný algoritmus.

### 1. SOLÁRNÍ KOLEKTOR

- **Teplota přehřátí kolektoru** – je to přípustná alarmová teplota kolektoru. Po dosažení této teploty se zapne čerpadlo kolektoru bez ohledu na **zadanou** teplotu akumulční nádrže, aby došlo k ochlazení kolektoru. Čerpadlo se vypne ve chvíli, kdy teplota kolektoru klesne pod *Teplotu přehřátí* sníženou o hodnotu *Hystereze alarmu* nebo po dosažení *Maximální teploty* nádrže.
- **Maximální teplota kolektoru** – je to alarmová teplota kolektoru, při níž může dojít k poškození čerpadla z důvodu gelování glykolu v kolektoru (v závislosti na typu teplotnosné kapaliny). Tuto teplotu se nastavuje přesně podle

technických parametrů kolektoru a použitého glykolu. Při dosažení této teploty se čerpadlo vypne. K opětovnému zapnutí čerpadla dojde při poklesu teploty kolektoru o nastavenou hodnotu *Hystereze alarmu*.

- **Minimální teplota ohřevu** – pokud teplota solárního kolektoru začne klesat, potom při dosažení *Minimální teploty ohřevu* se čerpadlo vypne. K opětovnému zapnutí čerpadla dojde, když se teplota na kolektoru zvýší o hysterezi: +3 °C nad hodnotu minimálního ohřevu. Tato funkce není aktivní v havarijním režimu, ručním provozu a během rozmrazování kolektoru.
- **Hystereze alarmu** – zde nastavujeme teplotu opětovného zapnutí/vypnutí čerpadla při dosažení **kritických teplot** kolektoru, viz funkce: *Teplota přehřátí kolektoru* a *Maximální teplota kolektoru*.
- **Teplota nezamrzání** – v tomto parametru se nastavuje minimální bezpečná teplota, při které glykol v solárním okruhu nezamrzne. Tuto teplotu se nastavuje přesně podle technických parametrů dané teplotnosné kapaliny. Pokud teplota solárního kolektoru začne klesat, potom při dosažení *Teploty nezamrzání* se čerpadlo zapne. Bude pracovat tak dlouho, až teplota kolektoru se zvýší o +3 °C nad *Teplotu nezamrzání*.
- **Čas rozmrazování** – v tomto parametru nastavíme čas, který určuje, jak dlouho se bude rozmrazovat solárního kolektor, pokud aktivujeme funkci *Rozmrazování kolektoru*.
- **Rozmrazování kolektoru** – Pomocí této funkce můžeme ručně zapnout solární čerpadlo, aby došlo k rozmrazení kolektoru pomocí teplé kapaliny. Čas práce čerpadla je určen v parametru *Čas rozmrazování* (viz předchozí funkce). Po vypršení času rozmrazování se regulátor vrátí k automatickému řízení solárního okruhu. Tuto funkci lze samozřejmě ručně předčasně vypnout.

#### **POZOR**

Teplotní čidlo solárního kolektoru je typu PT1000 a vždy se zapojuje ke svorkám **Čidlo C4!**

## 2. AKUMULAČNÍ NÁDRŽ

- **Zadaná teplota** – zde se nastavuje požadovaná teplota vody v akumulaciční nádrži. Po dosažení této teploty se solární čerpadlo vypne.
- **Maximální teplota** – je to nejvyšší přípustná bezpečná teplota, na kterou může být ohřátá akumulaciční nádrž, pokud dojde k přehřátí kolektoru (viz *Teplota přehřátí kolektoru*).
- **Minimální teplota** – je to nejnižší teplota, na kterou se může akumulaciční nádrž ochladit. Pokud bude zapnuta funkce „*Rozmrazování kolektoru*“, potom při poklesu teploty nádrže pod tuto teplotu se čerpadlo vypne.
- **Hystereze** – zde se nastavuje teplotu opětovného zapnutí čerpadla po dosažení hodnoty *Zadané teploty*. Při poklesu teploty nádrže pod *Zadanou teplotu* minus *Hystereze* se čerpadlo opět zapne.
- **Ochlazování na zadanou teplotu** – pokud došlo k přehřátí kolektoru, spustí se čerpadlo, zásobník odebere teplo z kolektoru a bude dohříván až na *Maximální teplotu*. Potom v době, kdy teplota kolektoru klesne pod teplotu zásobníku, se spustí čerpadlo a začne proces ochlazování zásobníku zpětně přes kolektor až do *Zadané teploty*.
- **Volba čidla** – zde si uživatel zvolí, které čidlo bude snímat teplotu akumulaciční nádrže. Z výroby je nastaveno čidlo zpátečky.

### 3. NASTAVENÍ ČERPADLA

- **Delta vypnutí solárního čerpadla** – zde se nastavuje teplotu rozdílu mezi teplotou kolektoru a teplotou nádrže, při kterém dojde k vypnutí čerpadla, když teplota nádrže stoupá a teplota kolektoru klesá (teploty se k sobě přibližují). Tato funkce zamezuje ochlazování vody v akumulární nádrži zpět přes kolektor. Teploty vypnutí musí být nižší než teplota zapnutí.
- **Delta zapnutí solárního čerpadla** – zde se nastavuje teplotu rozdílu mezi teplotou kolektoru a teplotou akumulární nádrže, při kterém dojde k zapnutí čerpadla (je to mezní teplota zapnutí čerpadla). Teplota zapnutí musí být vyšší než teplota vypnutí.

### 4. PŘÍDAVNÝ VÝSTUP

Zde si uživatel zvolí přídatný výstup, ke kterému se připojí solární čerpadlo. K dispozici jsou pouze tyto *přídatné výstupy*, kterým není přiřazen žádný pracovní algoritmus. Pokud nebude zvolen žádný přídatný výstup, nelze zapnout funkci solárního kolektoru.

# Kapitola IX

## Nastavení čidel

### Tovární nastavení

#### I. NASTAVENÍ ČIDEL

- **Kalibrace venkovního čidla** – tento parametr umožňuje kalibraci čidla venkovní teploty. Kalibrace se provádí při montáži nebo po delší době provozu regulátoru za účelem eliminace případné teplotní odchylky. Rozsah nastavení se pohybuje v rozmezí: -10 do +10 °C s krokem 0,1 °C.
- **Čas průměrování** – tento parametr souvisí s Automatickým letním režimem, který se aktivuje v hlavním menu regulátoru: *Menu* → *Topný okruh* → *Provozní režim* → *Automatický letní režim*. Uživatel nastavuje časový úsek, ve kterém se bude vypočítávat průměrná venkovní teplota. Na základě této teploty se zapíná/vypíná letní režim.
- **Přídavné čidlo 4** – uživatel může zvolit, jaký typ čidla použije: KTY nebo PT1000.

#### POZOR

Pokud bude v regulátoru zapnutá funkce <solární kolektor>, pak v tomto parametru bude k dispozici pouze typ čidla PT1000.

#### II. TOVÁRNÍ NASTAVENÍ

Volbou továrního nastavení se přepíší hodnoty nastavené uživatelem továrními hodnotami.

#### POZOR

Tovární nastavení neresetuje celý regulátor.

#### POZOR

Tovární nastavení nemění typ ventilu.



# Kapitola X

## Nastavení

### I. NASTAVENÍ

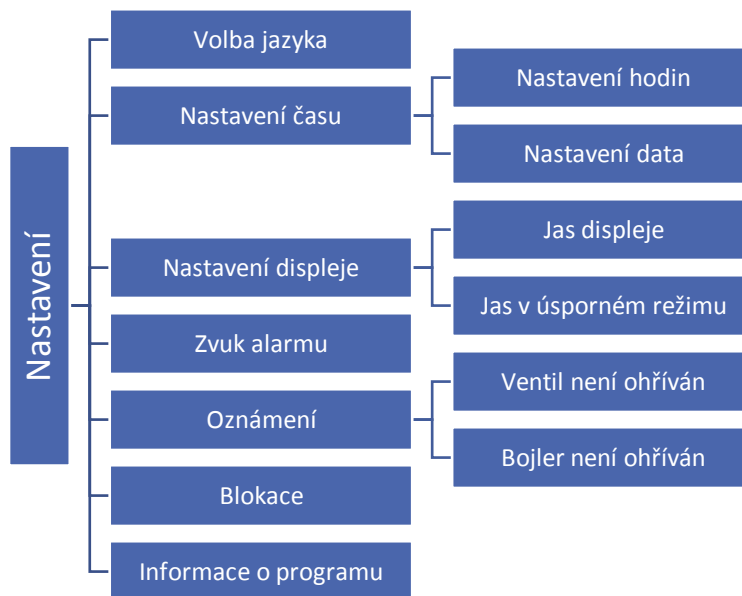

#### 1. VOLBA JAZYKA

V této záložce si uživatel zvolí požadovaný jazyk.

#### 2. NASTAVENÍ ČASU

Tato položka umožňuje nastavit aktuální hodinu a datum regulátoru, jež se zobrazují na displeji.

Nastavení provádíme pomocí ikon: ▲ a ▼, následně volbu potvrdíme poklikem na políčko OK.

#### 3. NASTAVENÍ DISPLEJE

Zde je možné nastavit procentuální hodnotu jasu displeje: během jeho používání a také v úsporném režimu. Volbu potvrdíme poklikem na políčko OK.

#### 4. ZVUK ALARMU

Zde je možno zapnout/vypnout zvukovou signalizaci alarmu.

#### 5. OZNÁMENÍ

Volba typu oznámení, jaké se budou zobrazovat na displeji nedohříváný ventil a/nebo nedohříváný bojler.

## 6. BLOKACE

Tato funkce umožňuje zapnutí nebo vypnutí zamezení přístupu do hlavního menu regulátoru:

1. Kliknout na ikonu *Přístupový kód* a nastavit individuální PIN kód.
2. Kliknout na ikonu *Blokace*. Vlevo nahoře se objeví potvrzovací symbol (háček) a od tohoto okamžiku je přístup do menu chráněn PIN kódem.

### **POZOR**

PIN kód je z výroby nastavený na hodnotu: 0000. V případě, že si uživatel nastaví vlastní PIN kód a zapomene jej, pak může pro přístup do menu použít záchranný kód: 3950.

## 7. INFORMACE O PROGRAMU

Po kliknutí na tuto ikonu se zobrazí logo výrobce a verze programu regulátoru.

### **POZOR**

Verze programu je důležitá při kontaktu se servisním střediskem TECH.

# Kapitola XI

## Týdenní program

### I. TÝDENNÍ PROGRAM



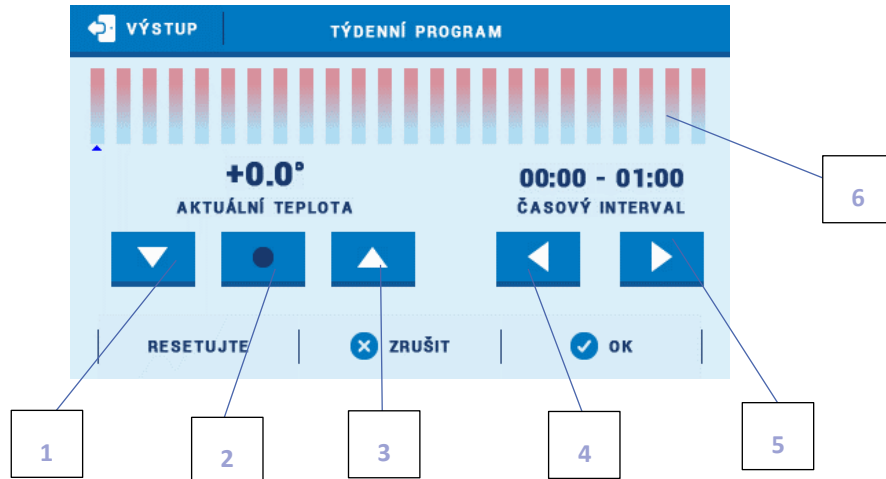



Funkce *Týdenní program* slouží k nastavení požadované korekce teploty v průběhu celého týdne. Minimální časový interval pro úpravu teploty je: 1 hodina, korekce teploty je v rozsahu:  $\pm 20$  °C.



1. Snížení teploty
2. Kopírovací tlačítko
3. Zvýšení teploty
4. Změna časového úseku směrem dozadu
5. Změna časového úseku směrem dopředu
6. Časová osa pro 24 hodin

#### Příklad:

1. Nastavit aktuální datum a čas (Menu → Nastavení → Nastavení času → Nastavení hodin/Data).
2. *Editace harmonogramu*: zvolit den v týdnu, pro který se budou nastavovat korekce teploty. Nastavení korekce teplot: +5 °C v časovém úseku: 06:00–07:00 a dále: -5 °C v časovém úseku 07:00–15:00 provedeme takto:

- Pomocí tlačítka  označíme časový interval: 06:00–07:00.
- Poklikem na  tlačítko nastavíme korekci teploty: +5 °C.
- Pomocí tlačítka  označíme časový interval: 07:00–08:00.
- Poklikem na  tlačítko nastavíme korekci teploty: -5 °C.
- Klikneme na  kopírovací tlačítko (tečka změní barvu na červenou)
- Klikáme na  tlačítko a kopírujeme korekci teploty až do časového intervalu: 14:00–15:00
- Nastavení potvrdíme tlačítkem <OK>

3. Existuje možnost kopírovat nastavení z jednoho dne do jiných dnů:

- ✓ Kliknout na <Kopírovat> (pravý horní roh)



- ✓ Označit den, ze kterého chceme kopírovat nastavení



- ✓ Označit den/dny, na které chceme nastavení přenést a potvrdit tlačítkem <OK>

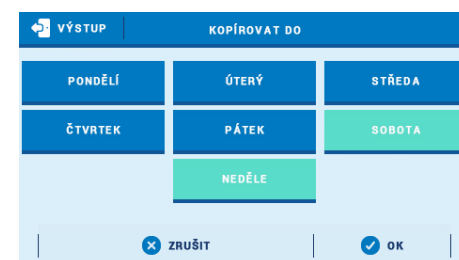

## TECHNICKÉ ÚDAJE

Specifikace	Hodnoty
Rozsah nastavení teplot ventilu ÚT	10–99 °C
Rozsah nastavení teplot podlahového ventilu	10–50 °C
Rozsah nastavení teplot bojleru (TUV)	5–80 °C
Napájecí napětí	230 V ±10 %
Kmitočet napájecího napětí	50 Hz
Maximální příkon regulátoru	12 W
Provozní teplota	5–50 °C
Jmenovité zatížení jednotlivých výstupů	0,5 A
Trubičková pojistka	6,3 A
Teplená odolnost čidel	-30–99 °C
Teplená odolnost čidla pro solární kolektor	-30–180 °C

## POUŽÍVANÁ ČIDLA

Všechna teplotní čidla včetně venkovního čidla:

KTY-81-210: 25 °C / 2000 Ω

Čidlo pro měření teploty solárního kolektoru:

PT-1000: 0 °C / 1000 Ω

## ZABEZPEČENÍ A ALARMY

V případě vzniku alarmu se aktivuje zvukový alarm a na displeji se zobrazí příslušná zpráva.

Alarm	Způsob odstranění
Poškozené čidlo ÚT	<ul style="list-style-type: none"><li>- Zkontrolovat, zda je čidlo připojené k regulátoru.</li><li>- V případě, že je kabel od čidla prodloužený, zkontrolovat spoj (nejlepší je pájený spoj).</li><li>- Zkontrolovat, zda přívod od čidla není poškozený (ulomený drát, zkrat).</li><li>- Vyměnit čidla mezi sebou (např. čidlo ÚT s čidlem TUV). Takto zjistíme, zda je vadné čidlo nebo vstup regulátoru.</li><li>- Změřit odpor čidla měřicím přístrojem.</li><li>- Kontaktovat servis.</li></ul>
Poškozené čidlo TUV	
Poškozené čidlo ventilu 1,2,3	
Poškozené čidlo přídavného ventilu 1,2	
Poškozené čidlo zpátečky	
Poškozené venkovní čidlo	
Poškozené čidlo zpátečky přídavného ventilu 1,2	
Poškozené venkovní čidlo přídavného ventilu 1,2	
Poškozené přídavné čidlo 1, 2, 3, 4	

## AKTUALIZACE PROGRAMU

Postup pro nahrání nového programu do regulátoru:

- Vypnout napájení.
- Do USB vstupu vložit flash disk, na kterém je nakopírovaný nový program (formát flash disku: FAT32)
- Zapnout napájení.
- Ozve se zvukový signál, který oznamuje proces nahrávání, na displeji se zobrazuje barevný posuvník.
- Po ukončení nahrávání programu regulátor začne automaticky pracovat.
- Provést RESET regulátoru: vypnout a znovu zapnout regulátor!

### POZOR

Nahrávání nového programu by měla provádět kvalifikovaná osoba. Po změně programu není možný návrat k dřívějším nastavením.

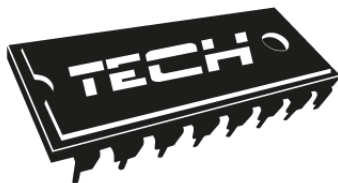

## EU PROHLÁŠENÍ O SHODĚ

**Výrobce:**

**TECH STEROWNIKI**  
**Spółka z ograniczoną odpowiedzialnością Sp. k.**  
ul. Biała Droga 31, 34-122 Wieprz

Toto prohlášení o shodě se vydává na výhradní odpovědnost výrobce.

Výrobce tímto prohlašuje, že produkt:

### **Regulátor CS-i-3**

je ve shodě s harmonizačními právními předpisy Evropské unie a splňuje směrnice vlády:

**Směrnice 2014/35/EU**

**Směrnice 2014/30EU**

**Směrnice 2009/125WE**

**ROHS 2011/65/WE**

Byly použity následující harmonizované normy a technické specifikace:

**PN-EN 60730-2-9:2011,**  
**PN-EN 60730-1:2016-10**

Výrobek je bezpečný za podmínek obvyklého použití a v souladu s návodem k obsluze.

  
**PAWEŁ JURA**  
  
**JANUSZ MASTER**  
WŁAŚCICIELE TECH SPÓŁKA Z OGRANICZONĄ ODPOWIEDZIALNOŚCIĄ SP. K.

Wieprz, 21.11.2019

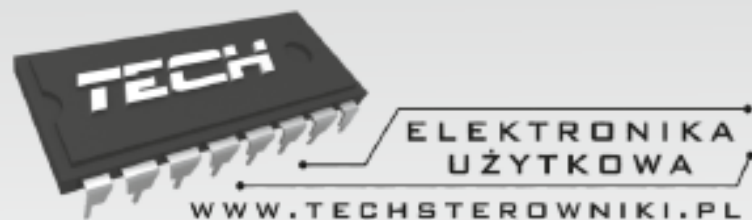

## **TECH STEROWNIKI**

**Spółka z ograniczoną odpowiedzialnością Sp. k.**

*Biała Droga 31  
34-122 Wieprz*

### **SERWIS**

**32-652 Bulowice,  
Skotnica 120**

**Tel. +420 733 180 378**

**[cs.servis@tech-reg.com](mailto:cs.servis@tech-reg.com)**

---

**Servisní hlášení jsou přijímána**

**Pondělí - Pátek**

**8:00 - 16:00**