

TECH TECH CONTROLLERS

GEBRUIKERSHANDLEIDING

EU-T-4.1n

EU-T-4.2n

NL



www.tech-controllers.com

INHOUDSOPGAVE

- I. Veiligheid 3
- II. Apparaat beschrijving 4
- III. Hoe de controller te installeren?..... 4
 - 1. EU-T-4.1n aansluitschema 6
 - 2. EU-T-4.2n aansluitschema 7
- IV. EU-MW-3 ontvanger 7
- V. Eerste keer opstarten 8
- VI. Hoe de regelaar te gebruiken? 8
 - 1. Werkingsprincipe 8
 - 2. Bedrijfsmodus: 8
 - 3. Hoofdschermweergave en beschrijving 11
 - 4. Controllerfuncties..... 13
 - 4.1. Hoofdmenu 13
 - 4.2. Dag van de week 13
 - 4.3. Klok 14
 - 4.4. Dag van... 14
 - 4.5. Nacht van..... 14
 - 4.6. Knopvergrendeling 14
 - 4.7. Optimale start..... 14
 - 4.8. Automatische handmatige modus..... 15
 - 4.9. Weekprogramma..... 15
 - 4.10. Vooraf ingestelde comforttemperatuur..... 16
 - 4.11. Vooraf ingestelde economische temperatuur 17
 - 4.12. Vooraf ingestelde temperatuurhysterese 17
 - 4.13. Kalibratie temperatuursensor 17
 - 4.14. Registratie 17
 - 4.15. Servicemenu 17
- VII. Technische data..... 18

JG. 22.08.2023

*De foto's en diagrammen zijn ter illustratie doeleinden alleen .
de fabrikant behoudt zich het recht voor om sommige veranderingen .*

I. VEILIGHEID

Alvorens het apparaat voor de eerste keer te gebruiken, dient de gebruiker de volgende voorschriften aandachtig te lezen. Het niet naleven van de regels in deze handleiding kan leiden tot persoonlijk letsel of schade aan de controller. De gebruikershandleiding moet op een veilige plaats worden bewaard voor verdere referentie.

Om ongelukken en fouten te voorkomen, moet ervoor worden gezorgd dat elke persoon die het apparaat gebruikt, vertrouwd is met het werkingsprincipe en met de beveiligingsfuncties van de controller. Als het apparaat wordt verkocht of op een andere plaats wordt geplaatst, zorg er dan voor dat de gebruikershandleiding bij het apparaat wordt bewaard, zodat elke potentiële gebruiker toegang heeft tot essentiële informatie over het apparaat.

De fabrikant aanvaardt geen verantwoordelijkheid voor enig letsel of schade als gevolg van nalatigheid; daarom zijn gebruikers verplicht om de nodige veiligheidsmaatregelen te nemen die in deze handleiding worden vermeld om hun leven en eigendommen te beschermen.



WAARSCHUWING

- **Een live elektrische apparaat !** Zorg ervoor dat de regelaar is losgekoppeld van het lichtnet voordat u werkzaamheden aan de stroomvoorziening uitvoert (kabels aansluiten, het apparaat installeren enz.)
- Het apparaat moet worden geïnstalleerd door een gekwalificeerde elektricien.
- Het apparaat mag niet door kinderen worden bediend.



WAARSCHUWING

- Het apparaat kan bij blikseminslag beschadigd raken. Zorg ervoor dat de stekker uit het stopcontact is gehaald tijdens onweer.
- Elk ander gebruik dan gespecificeerd door de fabrikant is verboden.
- Het apparaat moet periodiek worden gecontroleerd.

Wijzigingen in de goederen beschreven in de handleiding kunnen zijn aangebracht na voltooiing op 22.08.2023. De fabrikant behoudt zich het recht voor om wijzigingen in de structuur of kleuren aan te brengen. De afbeeldingen kunnen extra uitrusting bevatten. Printtechnologie kan leiden tot verschillen in de getoonde kleuren.

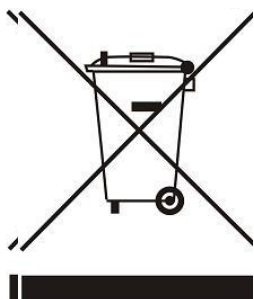

We zijn toegewijd aan de bescherming van het milieu. De productie van elektronische apparaten legt de verplichting op om te zorgen voor een milieuvriendelijke verwijdering van gebruikte elektronische componenten en apparaten. Daarom zijn we opgenomen in een register dat wordt bijgehouden door de Inspectie voor Milieubescherming. Het symbool van de doorgekruiste vuilnisbak op een product betekent dat het product niet in de containers voor huishoudelijk afval mag worden gegooid. Het recyclen van afval draagt bij aan de bescherming van het milieu. De gebruiker is verplicht zijn gebruikte apparatuur in te leveren bij een inzamelpunt waar alle elektrische en elektronische componenten worden gerecycled.

II. APPARAAT BESCHRIJVING

De ruimteregelaar EU -T-4.1N/EU-T-4.2N is bedoeld voor het regelen van het verwarmingstoestel (bijv. gas-, stookolie- of elektrische boiler of de ketelregelaar).

Zijn belangrijkste taak is het handhaven van de vooraf ingestelde temperatuur in de flat door een signaal te sturen naar het verwarmings- / koelapparaat (contactopening) wanneer de gewenste temperatuur is bereikt.

Geavanceerde software stelt de regelaar in staat om een breed scala aan functies te vervullen:

- behoud van de vooraf ingestelde kamertemperatuur
- handmatige modus
- dag/nacht programma
- wekelijkse controle
- Optimale start
- verwarming/koeling
- Knopvergrendeling
- Automatische handmatige modus

Controleapparatuur:

- frontpaneel van glas
- ingebouwde temperatuursensor
- batterijen

Controller versies:

- EU-T-4.1N – bedraad
- EU-T-4.2N – draadloos (regelaar + EU-MW-3 signaal ontvanger)

III. HOE DE CONTROLLER TE INSTALLEREN?

De controller moet worden geïnstalleerd door een gekwalificeerde elektriciën.

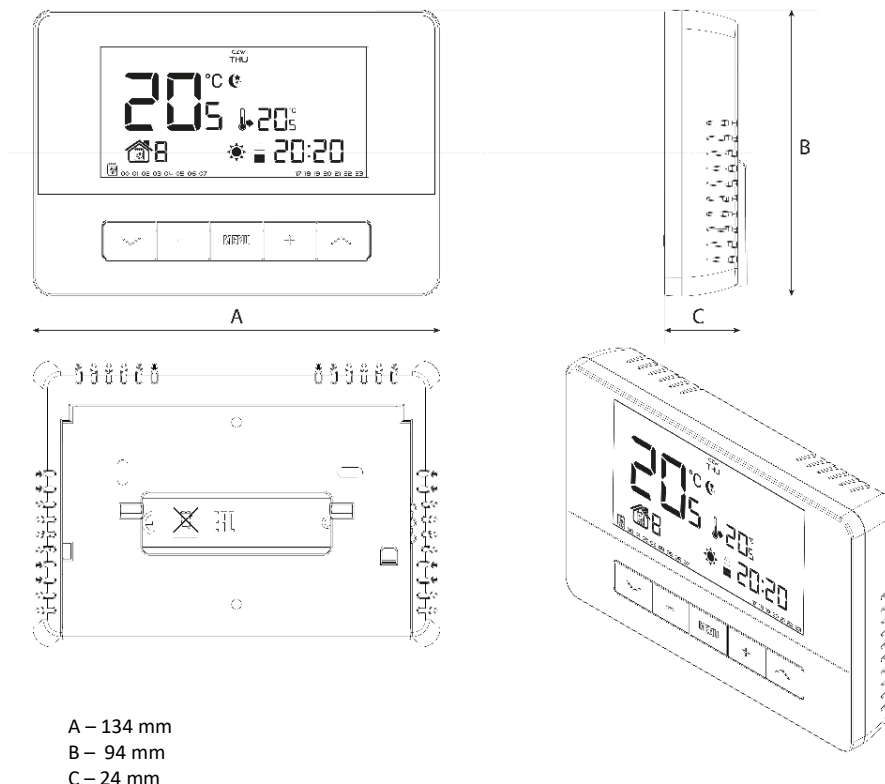

GEBRUIKERSHANDLEIDING

De EU-T-4.1N/EU-T-4.2N regelaar kan overal worden geplaatst (1) of worden gebruikt als wandpaneel (2).

- 1) De regelaar kan worden ondersteund met een standaard die aan de achterkant moet worden bevestigd.

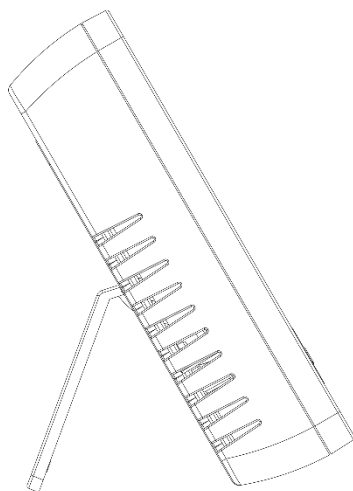

- 2) Om de regelaar aan de muur te hangen, verwijder de standaard voorzichtig.

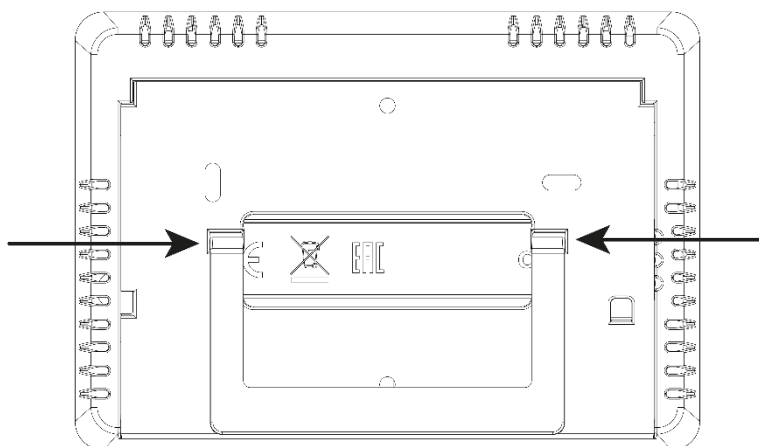

Om batterijen te plaatsen, verwijdt u de achterklep.

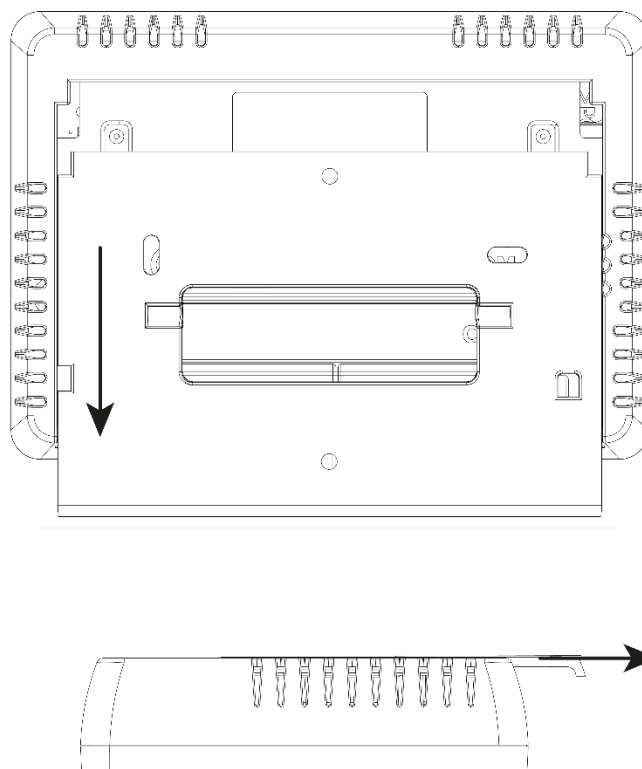

1. EU-T-4.1N AANSLUITSCHEMA

De kamerregelaar dient met behulp van een tweaderige kabel aangesloten te worden op het verwarmingstoestel of de CV-ketelregelaar. Het onderstaande diagram illustreert hoe de apparaten moeten worden aangesloten.

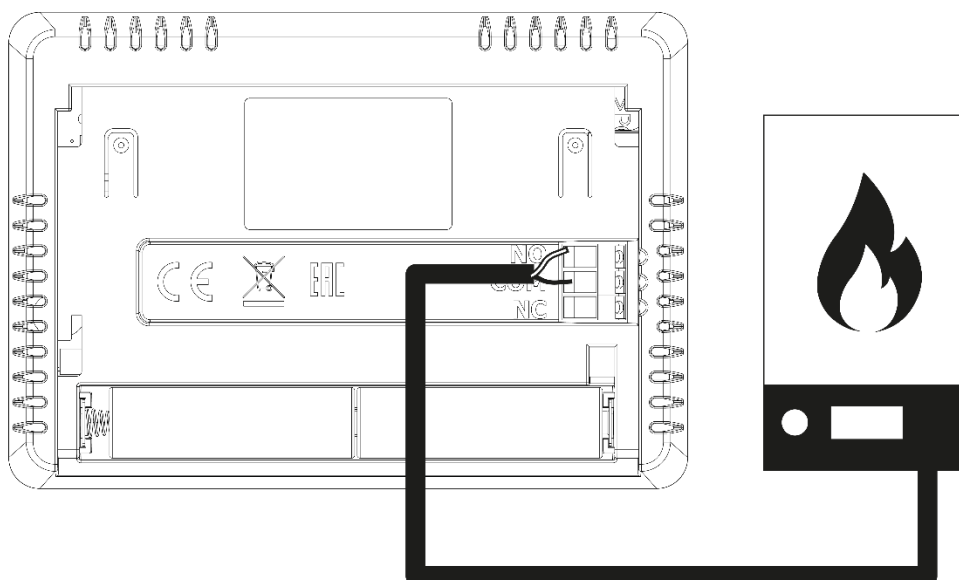

WAARSCHUWING

Indien de pompfabrikant een externe hoofdschakelaar, zekering voor de voeding of een aanvullend reststroomapparaat vereist dat selectief is voor vervormde stromen, wordt het niet aanbevolen om de pompen rechtstreeks op de pompbesturingsuitgangen aan te sluiten.

Om beschadiging van het apparaat te voorkomen, moet er een aanvullend veiligheidscircuit worden gebruikt tussen de regelaar en de pomp. De fabrikant raadt de ZP-01 pompadapter aan, die apart moet worden aangeschaft.

GEBRUIKERSHANDLEIDING

2. EU-T-4.2N AANSLUITSCHEMA

Gebruik in het geval van een draadloze verbinding de bovenstaande diagrammen - een tweedelige communicatiekabel moet worden aangesloten op de juiste poorten in de ontvanger.

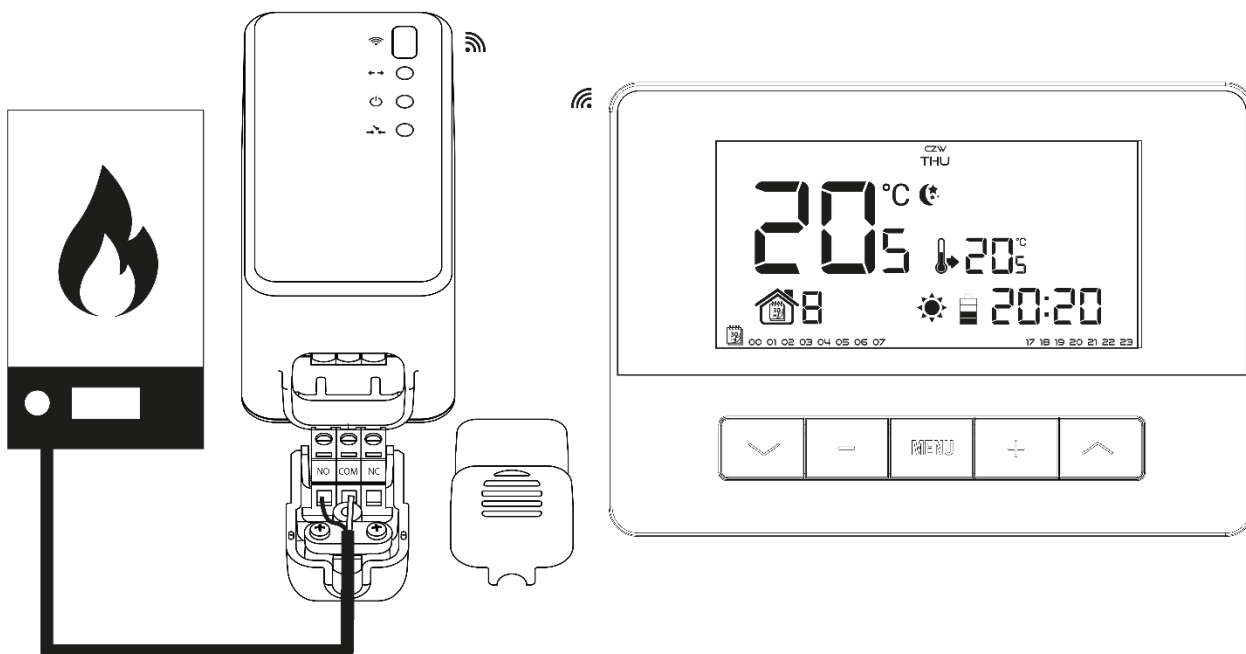

IV. EU-MW-3 ONTVANGER

De regelaar EU-T-4.2N communiceert met het verwarmingsapparaat (of de CV- ketel controller) door middel van een radiosignaal verzonden naar de EU-MW-3- ontvanger . Zo'n ontvanger is aangesloten op het verwarmingstoestel (of de CH boiler controller) door middel van een twee-core kabel en communiceert via een radiosignaal met de kamerregelaar.

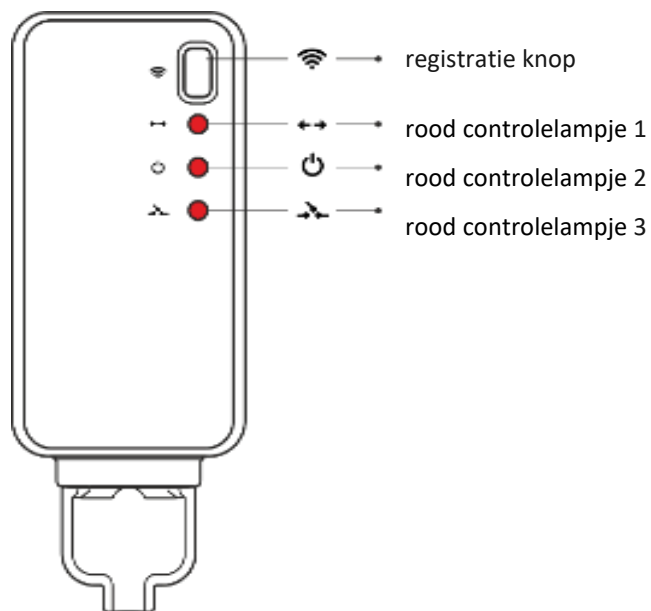

De ontvanger heeft drie controlelampjes:

- rood controlelampje 1 – signaleert gegevensontvangst;
- rood controlelampje 2 – geeft de werking van de ontvanger aan;
- rood controlelampje 3 – gaat aan als de kamertemperatuur de vooraf ingestelde waarde niet bereikt – het verwarmingsapparaat is ingeschakeld

**OPMERKING**

Bij geen communicatie (bijv. door lege batterij) schakelt de ontvanger na 15 minuten automatisch de verwarming uit.

Registratie van de EU-MW-3 ontvanger :

1. Druk op de aanmeldknop op de EU-MW-3 ontvanger.
2. Om relais te registreren , selecteert u de *Reg-* functie in het menu EU-T-4.2N en houd de knoppen +/- tegelijkertijd ingedrukt. *Scs* weergegeven op het scherm betekent dat de registratie gelukt is. Als er fouten zijn opgetreden tijdens registratie , wordt *Err* op het scherm weergegeven. In beide gevallen het is mogelijk om de registratie voort te zetten door op een willekeurige knop te drukken (behalve Exit).

Het aantal geregistreerde relais is weergegeven op het scherm . Als 6 relais zijn geregistreerd (het maximum aantal), is het mogelijk om ze af te melden - *Del* - functie verschijnt op het scherm . Gebruik een van de knoppen \checkmark \wedge om JA of NEE te selecteren.

V. EERSTE KEER OPSTARTEN

Om de regelaar correct te laten werken, volgen deze stappen bij het voor de eerste keer opstarten van het apparaat:

1. de batterijen - verwijder hiervoor de achterkant dekking .
2. Verbind de twee-core kabel naar de juiste aansluitingen in de regelaar of de ontvanger.

VI. HOE DE REGELAAR TE GEBRUIKEN?

1. WERKINGSPRINCIPE

De kamerregelaar EU-T-4.1N/EU-T-4.2N is ontworpen om de vooraf ingestelde kamertemperatuur te handhaven door een signaal naar de verwarming te sturen apparaat (contactopening) wanneer de vooraf ingestelde kamertemperatuur heeft geweest bereikt . Na ontvangst van een dergelijk signaal, gaat de verwarming apparaat is uitgeschakeld (als het is aangesloten op een CV- ketel regelaar , de CV - ketel schakelt over naar sustain modus na ontvangst van het signaal).

2. BEDRIJFSMODUS:

De kamerregelaar kan werken in een van de volgende : operatie modus :

- **Dag/ nacht modus**

In deze modus is de vooraf ingestelde temperatuurwaarde afhankelijk van de huidige tijd van de dag. De gebruiker kan verschillende temperatuurwaarden instellen voor de dag- en nachttijd (comforttemperatuur en economische temperatuur) en het exacte tijdstip bepalen waarop de dagmodus en nachtmodus ingaan.

Om deze modus te activeren, drukt u op een van de knoppen \checkmark \wedge totdat het *dag-/nachtmodus pictogram* op het hoofdscherm verschijnt.

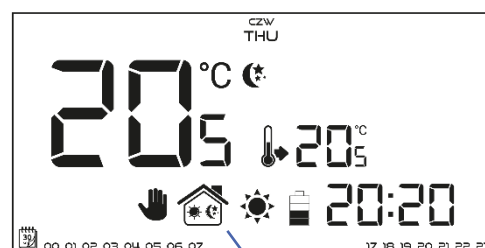

Dag/nacht modus icoon

• Wekelijkse controle

In deze modus kan de gebruiker het tijdstip bepalen waarop de vooraf ingestelde comforttemperatuur en de vooraf ingestelde economische temperatuur van toepassing zijn. De gebruiker kan 9 verschillende programma's instellen, verdeeld in drie groepen:

- **PROGRAMMA'S 1÷3** – dagelijkse temperatuurwaarden worden ingesteld voor alle dagen van de week;
- **PROGRAMMA'S 4÷6** – dagelijkse temperatuurwaarden worden afzonderlijk ingesteld voor de weekdays (maandag-vrijdag) en voor het weekend (zaterdag-zondag);
- **PROGRAMMA'S 7÷9** – dagelijkse temperatuurwaarden worden voor elke dag van de week afzonderlijk ingesteld.

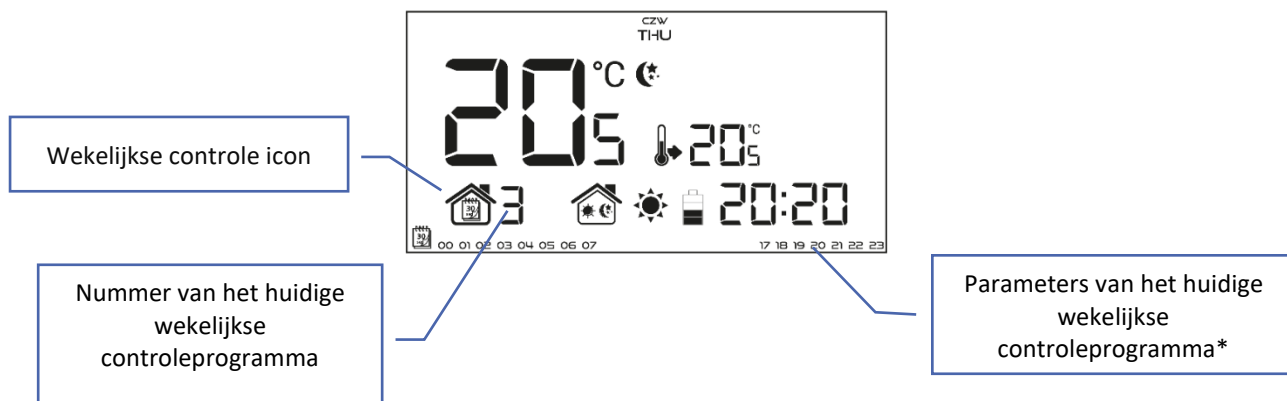

* Het display toont de uren waarop de comforttemperatuur geldt. In de resterende tijd is de economische temperatuur van toepassing.

Om deze modus te activeren, druk op een van de knoppen ∇ / \wedge tot een wekelijkse controle icoon verschijnt op de hoofdpagina scherm .

• Handmatige modus

In deze modus wordt de vooraf ingestelde temperatuur handmatig aangepast vanuit het hoofdscherm met behulp van plus/min - knoppen (+ -). De handmatige modus wordt automatisch geactiveerd wanneer een van deze knoppen wordt ingedrukt. Zodra de handmatige modus is geactiveerd, wordt de vorige bedieningsmodus gaat naar de *slaapstand* tot de volgende voorgestelde \wedge / ∇ temperatuurverandering. De handmatige modus kan worden gedeactiveerd door op een van deze te drukken knoppen :

Voorbeeld 1 – activering handmatige modus in dag-/nachtmodus

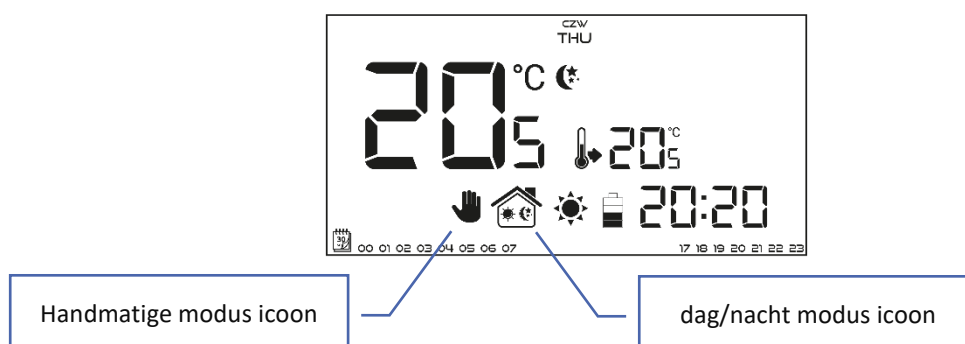

Wanneer de *dag-/nachtmodus* actief is, wijzigt de gebruiker de vooraf ingestelde temperatuur door op de plus/min - knop (+ -) te drukken, waardoor de handmatige modus automatisch wordt geactiveerd. De controller keert terug naar de dag/nacht-modus als de dag overgaat in de nacht (of andersom) of als de gebruiker ∇ op een van de knoppen drukt : \wedge .

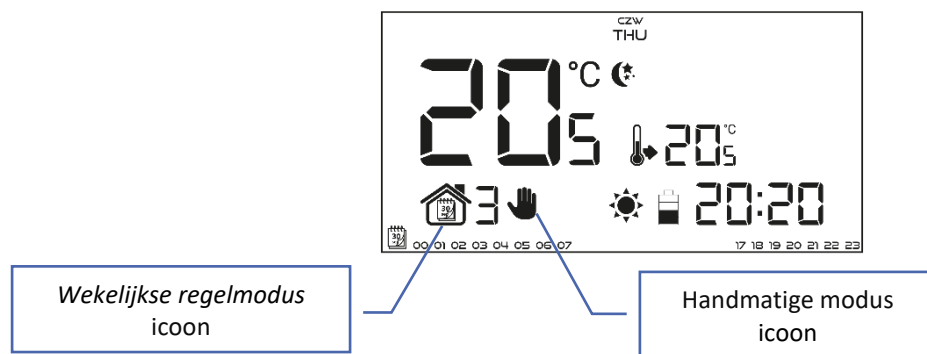
Voorbeeld 2 - handmatige modus activering in Wekelijkse controle modus

Wanneer de *wekelijkse regelmodus actief is*, wijzigt de gebruiker de vooraf ingestelde temperatuur door op de plus/min - knop (+ -) te drukken, waardoor de handmatige modus automatisch wordt geactiveerd. De controller keert terug naar de *wekelijkse bedieningsmodus* wanneer, volgens het weekschema, de dag verandert in nachttijd (of andersom) of ✓ wanneer de gebruiker op een van de knoppen drukt.

3. HOOFDSCHERMWEERGAVE EN BESCHRIJVING

De gebruiker bedient het apparaat met: toetsen. Terwijl één parameter wordt bewerkt, worden de overige pictogrammen niet weergegeven. .

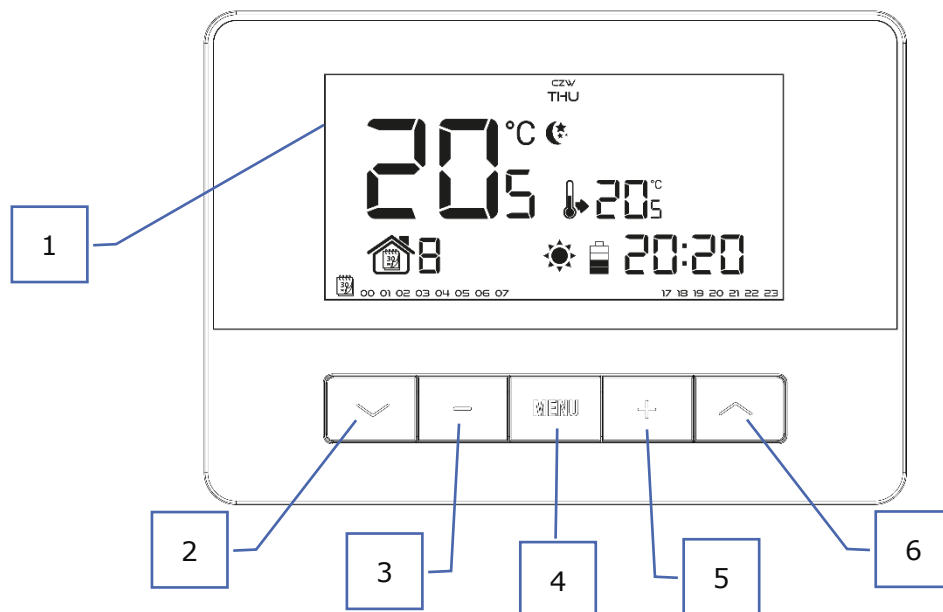



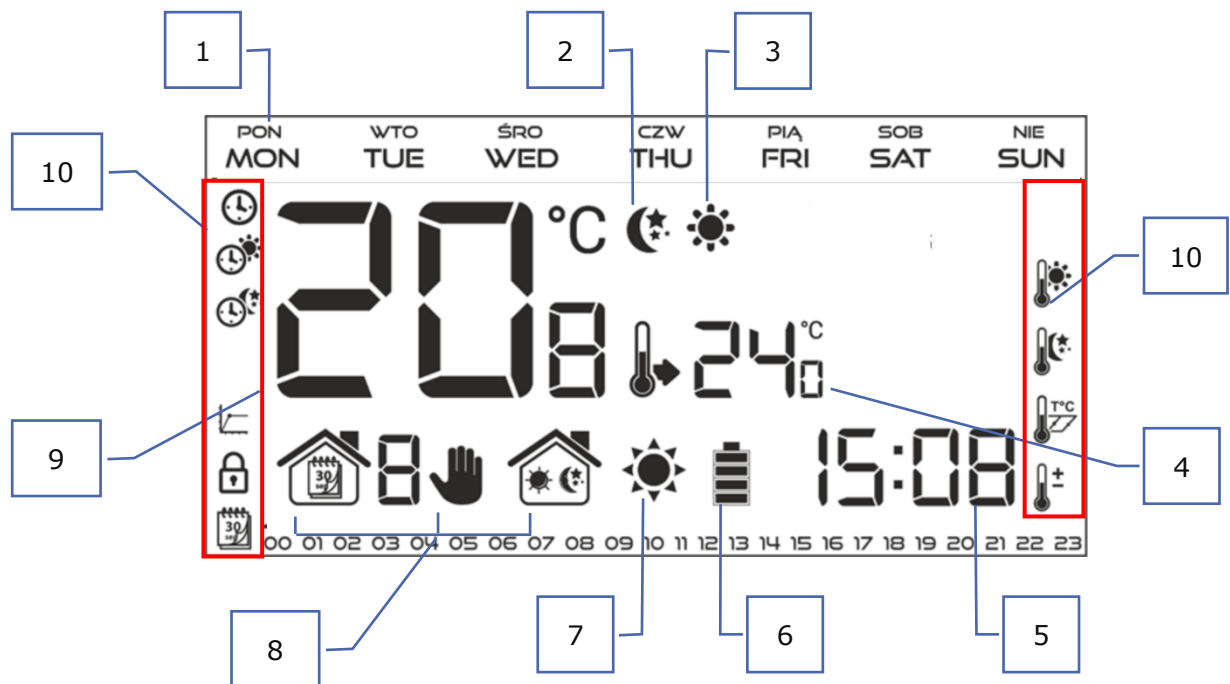







1. Weergave
2. ✓ - in het algemeen scherm bekijken , gebruiken deze knop om te activeren wekelijks controle modus . Gebruik in het controllermenu deze knop om over te schakelen : tussen functies .
3. Min-knop (-) – in het hoofd scherm bekijken - druk op deze knop om over te schakelen naar de handmatige modus en de vooraf ingestelde temperatuur te verlagen waarde . Gebruik in het controllermenu deze knop om parameter instellingen te wijzigen, voer de servicecode in enz.
4. MENU – deze knop vasthouden om het controllermenu te openen . Terwijl bewerken parameters , houd . deze knop ingedrukt om de wijzigingen te bevestigen en terug te keren naar het hoofd scherm bekijken .
5. Plus-knop (+) – in het hoofd scherm bekijken - druk op deze knop om over te schakelen naar de handmatige modus en de vooraf ingestelde temperatuur te verhogen waarde . Gebruik in het controllermenu deze knop om parameter instellingen te wijzigen , voer de servicecode in enz.
6. ^ - in het algemeen scherm bekijken , gebruiken deze knop om dag / nacht modus te activeren . Gebruik in het controllermenu deze knop om over te schakelen tussen functies .



1. Dag van de week
2. Een icoon informeren over huidig zuinig temperatuur (als resultaat van wekelijkse controle of dag / nacht modus instellingen).
3. Een icoon informeren over huidig comfort temperatuur (als resultaat van wekelijkse controle of dag / nacht modus instellingen).
4. Vooraf ingestelde kamer temperatuur
5. Tijd
6. Boterachtig niveau
7. Een informatie icoon over kamer koelen /verwarmen. De animatie verschilt afhankelijk van de geselecteerde operatie modus :
 - Verwarmingsmodus – het icoon knippert wanneer de vooraf ingestelde temperatuur is niet geweest bereikt; het is stabiel wanneer de vooraf ingestelde temperatuur heeft geweest bereikt .
 - Koeling modus – het pictogram draait wanneer de temperatuur is boven de vooraf ingestelde waarde; het is stabiel wanneer de vooraf ingestelde temperatuur heeft geweest bereikt .
8. Huidige operatie modus :
 - a. Wekelijks
 - b. Handleiding
 - c. Dag/ nacht
9. Huidige kamer temperatuur
10. Parameterpictogrammen (zie : een tabel hieronder)

GEBRUIKERSHANDLEIDING

| Parameterpictogrammen: | | | |
|---|--|---|----------------------------------|
|  | Klokinstellingen |  | Wekelijkse controle instellingen |
|  | Dag van... |  | Comforttemperatuur |
|  | Nacht van... |  | Economische temperatuur |
|  | Optimale start / verwarming / koeling modus selectie (in servicemenu) |  | Hysterese |
|  | Servicemenu |  | Kalibratie temperatuursensor |

4. CONTROLLERFUNCTIES

De gebruiker navigeert door de menustructuur met behulp van knoppen \checkmark , \wedge , „+“, „-“ oraz MENU. Om bepaalde parameters te bewerken, houdt u \checkmark MENU ingedrukt. Druk vervolgens \checkmark op om de controllerfuncties te bekijken – de bewerkte parameter knippert terwijl de overige parameters niet worden weergegeven. Gebruik de plus- en min knoppen (+ -) om de parameterinstellingen te wijzigen. Druk op \checkmark om de wijzigingen te bevestigen en verder te gaan om de volgende parameter te bewerken of druk op \wedge om de wijzigingen te bevestigen en terug te keren naar de vorige parameter of houd MENU ingedrukt om te bevestigen en terug te keren naar het hoofdscherm - afgezien van bewerken wekelijks controle instellingen.

4.1. HOOFDMENU

MENU

- _____ Dag van de week
- _____ Klok
- _____ Dag van...
- _____ Nacht van...
- _____ Knopvergrendeling
- _____ Optimale start
- _____ Automatische handmatige modus
- _____ Weekprogramma
- _____ Vooraf ingestelde comforttemperatuur
- _____ Vooraf ingestelde economische temperatuur
- _____ Vooraf ingestelde temperatuurhysterese
- _____ Kalibratie temperatuursensor
- _____ Registratie (EU-T-4.2n)
- _____ Servicemenu

4.2. DAG VAN DE WEEK

Na het openen van het hoofdmenu worden niet alle pictogrammen weergegeven die niet zijn verbonden met de parameter die wordt bewerkt. De eerste parameter is de dag van de week.

Druk op + of - totdat de huidige dag van de week op het scherm verschijnt. Druk op \checkmark om te bevestigen en naar de volgende parameter te gaan of houd MENU ingedrukt om te bevestigen en terug te keren naar het hoofdscherm.

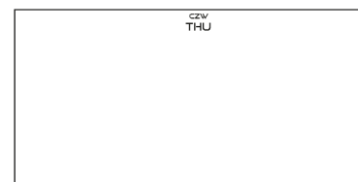

4.3. KLOK

Om de huidige tijd in te stellen, gaat u naar het menu en drukt u op \checkmark of \wedge tot tijdstellingsscherm verschijnt op het scherm.

Door op + of - te drukken stelt u het uur en de minuten in. Druk op \checkmark om te bevestigen .

Druk op \checkmark om te bevestigen en naar de volgende parameter te gaan of houd MENU ingedrukt om te bevestigen en terug te keren naar het hoofdscherm.

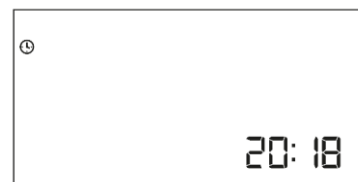

4.4. DAG VAN...

Met deze functie kan de gebruiker het exacte tijdstip bepalen waarop de dagmodus wordt geactiveerd. Als de dag-/nachtmodus actief is, geldt de comforttemperatuur overdag.

Om deze parameter te configureren drukt u op \checkmark of \wedge tot *Dag van ...* instellingsscherm verschijnt.

Door op + of - te drukken, stelt u het uur en de minuut van de dagmodus in.

Druk op \checkmark om te bevestigen en naar de volgende parameter te gaan of houd MENU ingedrukt om te bevestigen en terug te keren naar het hoofdscherm.



4.5. NACHT VAN...

Met deze functie kan de gebruiker het exacte tijdstip bepalen waarop de nachtmodus wordt geactiveerd. Als de dag-/nachtmodus actief is, geldt 's nachts de zuinige temperatuur .

Om deze parameter te configureren drukt u op \checkmark of \wedge tot *Nacht van ...* instellingsscherm verschijnt.

Door op + of - te drukken, stelt u het uur en de minuut in waarop de nachtmodus moet worden geactiveerd.

Druk op \checkmark om te bevestigen en naar de volgende parameter te gaan of houd MENU ingedrukt om te bevestigen en terug te keren naar het hoofdscherm.

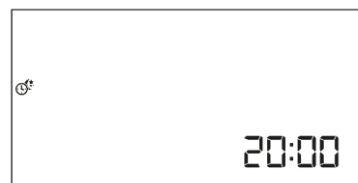

4.6. KNOPVERGREDELING

Om de knopvergrendeling te activeren , drukt u op MENU tot een hangslot icoon verschijnt . Gebruik een van de knoppen \checkmark of \wedge om *AAN te selecteren* . Om de knoppen te ontgrendelen, houdt u de knoppen \checkmark \wedge tegelijkertijd ingedrukt, selecteert u de knopvergrendelingsfunctie en selecteert u *UIT*.



4.7. OPTIMALE START

Optimale start is een intelligent systeem dat het verwarmings-/koelproces regelt. Het omvat een constante monitoring van de efficiëntie van het verwarmings-/koelsysteem en het gebruik van de informatie om het verwarmings-/koelproces vooraf te activeren om de vooraf ingestelde temperaturen te bereiken.

Het systeem vereist geen tussenkomst van de gebruiker. Het reageert precies op alle veranderingen die de efficiëntie van het verwarmingssysteem beïnvloeden. Als er bijvoorbeeld enkele wijzigingen zijn aangebracht aan het verwarmingssysteem en het huis warmt sneller op dan voorheen, zal het Optimale start-systeem de wijzigingen herkennen bij de volgende voorgeprogrammeerde temperatuurverandering (van comfort naar zuinig) en in de volgende cyclus de activering van het verwarmingssysteem wordt voldoende vertraagd, waardoor de tijd die nodig is om de gewenste temperatuur te bereiken, wordt verkort .

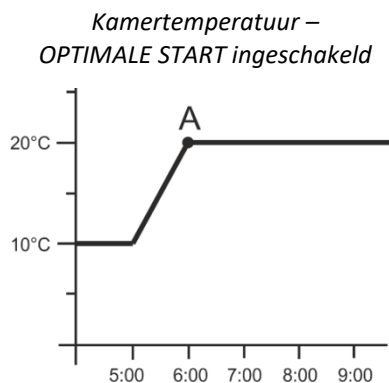
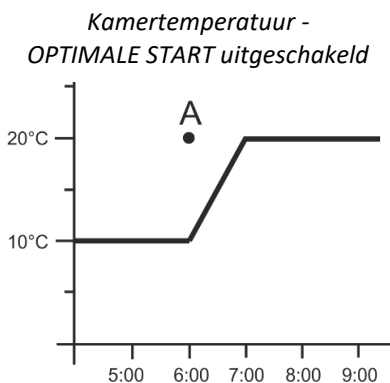

A – voorgeprogrammeerde verandering van economische temperatuur naar comforttemperatuur

Het activeren van deze functie betekent dat op het moment van voorgeprogrammeerde verandering van de vooraf ingestelde temperatuur van comfort naar zuinig of andersom, de huidige kamertemperatuur dicht bij de gewenste waarde ligt.

Om deze parameter te configureren, drukt u op een van de knoppen \checkmark / \wedge totdat het paneel *Optimale startinstelling* op het scherm verschijnt.

Gebruik + of - om de functie *Optimale start* (AAN/UIT) in of uit te schakelen. Druk op \checkmark om te bevestigen en ga verder om de volgende parameter te bewerken of houd MENU ingedrukt om te bevestigen en terug te keren naar de weergave van het hoofdscherm.



4.8. AUTOMATISCHE HANDMATIGE MODUS

Deze functie maakt handmatige bediening mogelijk. Als deze functie actief (AAN) is, wordt de handmatige modus automatisch uitgeschakeld wanneer een voorgeprogrammeerde wijziging als gevolg van de vorige bedrijfsmodus wordt ingevoerd. Als de functie is uitgeschakeld (UIT), blijft de handmatige modus actief, ongeacht de voorgeprogrammeerde wijzigingen.



4.9. WEEKPROGRAMMA

Deze functie wordt gebruikt om het huidige weekregelprogramma te wijzigen en de weekprogramma's te bewerken.

- Hoe te veranderen? Weekprogramma nummer**

Wanneer de weekregeling is ingeschakeld (zie: V II . 2. *Bedrijfsmodus*) wordt het huidige programma geactiveerd. Om het huidige programmanummer te selecteren, gaat u naar het menu en drukt u op een van de knoppen \checkmark of \wedge tot instelling weekprogramma _ scherm zich opent.



Weekprogramma nummer

Door de MENU-knop ingedrukt te houden, opent de gebruiker het programmakeuzebewerkingsscherm. Elke keer dat de gebruiker de MENU-knop ingedrukt houdt, verandert het programmanummer. Wanneer het gewenste nummer op het scherm verschijnt, drukt u op MENU – de controller keert terug naar het hoofdscherm en het geselecteerde programmanummer is ingesteld.

- Hoe te configureren? Bijzonder wekelijks programma's**

Met het weekprogramma kan de gebruiker de tijd bepalen waarop de comforttemperatuur en de economische temperatuur van toepassing zijn. Afhankelijk van het programmanummer kan de gebruiker de dagelijkse temperatuurwaarden instellen voor alle dagen van de week (programma's 1÷3), voor weekdays en het weekend afzonderlijk (programma's 4÷6) en voor elke dag van de week afzonderlijk (programma's 7÷ 9).

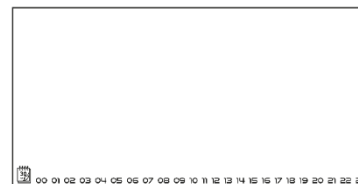

Om het huidige programmanummer te selecteren, gaat u naar het menu en drukt u op een van de knoppen \checkmark of \wedge tot instelling weekprogramma _ scherm opent zich.

STAP 1 - KIES HET PROGRAMMA OM TE BEWERKEN



Door de MENU-knop ingedrukt te houden, opent de gebruiker de programmabewerking opvoeren scherm . Elke keer dat de gebruiker de knop  ingedrukt houdt, verandert het programmanummer. Wanneer het gewenste nummer op het scherm verschijnt, kan de gebruiker beginnen met het bewerken van de parameters .



Weekprogramma nummer



STAP 2 - SELECTEER DAGEN VAN DE WEEK

Als de gebruiker programma's 1÷3 wil bewerken, is het niet mogelijk om bepaalde dagen van de week te selecteren, aangezien de instelling voor elke dag geldt.

Als de gebruiker programma's 4÷6 wil bewerken, is het mogelijk om de instellingen voor weekdays en het **weekend** afzonderlijk te wijzigen. Druk kort op de knoppen  of  om te selecteren .

Als de gebruiker programma's 7÷9 wil bewerken, is het mogelijk om de instellingen voor elke dag afzonderlijk te wijzigen. Druk kort op de knoppen  of  om een dag te selecteren .

Parameters bewerken voor maandag



Om de dagen te kiezen wanneer een bepaald programma zou moeten toepassen , gebruik van de MENU-knop .

STAP 3 - COMFORT OF ECONOMISCHE TEMPERATUUR TOEKENNEN AAN BEPAALDE UUR

Een uur dat wordt bewerkt, wordt weergegeven op het scherm van de controller. Om een comforttemperatuur toe te wijzen, drukt u op de plus-toets (+) . Om de economische temperatuur te selecteren, drukt u op de min-knop (-).

Onderaan het scherm worden de parameters van het weekprogramma weergegeven: **uren waaraan een comforttemperatuur is toegekend, worden weergegeven, uren waaraan een economische temperatuur is toegekend niet.**

Aangepast uur

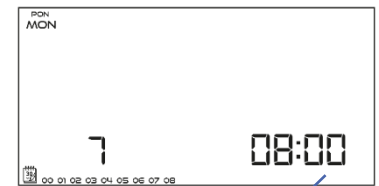

Voorbeeld:

- De volgende schermafbeelding toont de dagelijkse instellingen van programma nr. 7 voor maandag
- 00⁰⁰-00⁵⁹- economische temperatuur
- 01⁰⁰-08⁵⁹- comforttemperatuur
- 09⁰⁰-14⁵⁹- economische temperatuur
- 15⁰⁰-21⁵⁹- comforttemperatuur
- 22⁰⁰-23⁵⁹- economische temperatuur

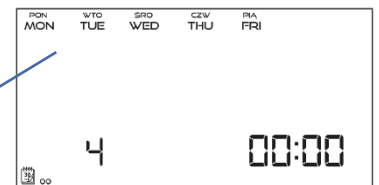

Parameters voor werkdagen bewerken



OPMERKING

Wanneer de gebruiker het bewerkingsproces voltooit door op de MENU -knop te drukken, keert de controller terug naar het hoofdscherm en wordt dit programma geselecteerd als het huidige programma.

4.10. VOORAF INGESTELDE COMFORTTEMPERATUUR

Vooraf ingestelde comforttemperatuur wordt gebruikt in de wekelijkse regelmodus en de dag/nacht-modus. Druk op een van de knoppen   totdat het scherm voor het wijzigen van de comforttemperatuur op het scherm verschijnt.

Druk op + of - om de gewenste temperatuur in te stellen.

Druk op  om te bevestigen en naar de volgende parameter te gaan of houd MENU ingedrukt om te bevestigen en terug te keren naar het hoofdscherm.



GEBRUIKERSHANDLEIDING

4.11. VOORAF INGESTELDE ECONOMISCHE TEMPERATUUR

Vooraf ingestelde zuinige temperatuur wordt gebruikt in de wekelijkse regelmodus en de dag/nacht-modus. Druk op een van de knoppen ∇/\wedge totdat het scherm voor economische temperatuurverandering op het scherm verschijnt.

Druk op + of - om de gewenste temperatuur in te stellen.

Druk op ∇ om te bevestigen en naar de volgende parameter te gaan of houd MENU ingedrukt om te bevestigen en terug te keren naar het hoofdscherm.



4.12. VOORAF INGESTELDE TEMPERATUURHYSTERESE

Hysterese van de kamertemperatuur bepaalt de tolerantie van de vooraf ingestelde temperatuur Bij welke koeling of verwarming is geactiveerd (binnen het bereik van 0,2 ÷ 4°).

Om de hysterese in te stellen, drukt u op een van de knoppen ∇/\wedge totdat de hysterese-instelling s op het scherm verschijnt.

Gebruik + of - om de gewenste hysterese waarde in te stellen. Druk op ∇ om te bevestigen en naar de volgende parameter te gaan of houd MENU ingedrukt om te bevestigen en terug te keren naar het hoofdscherm.



Voorbeeld:

Vooraf ingestelde temperatuur: 23°C

Hysterese: 1°C

Pas als de ruimtetemperatuur daalt tot 22 °C meldt de kamerregelaar dat de temperatuur te laag is.

4.13. KALIBRATIE TEMPERATUURSENSOR

Het wordt uitgevoerd bij het monteren van de regelaar of nadat deze gedurende lange tijd is gebruikt, als de door de interne sensor gemeten kamertemperatuur afwijkt van de werkelijke temperatuur. Het instelbereik van de kalibratie is van -10°C tot +10°C met een nauwkeurigheid van 0,1°C.

Druk op een van de knoppen ∇/\wedge totdat het sensorkalibratiepaneel op het scherm verschijnt. Gebruik + en - om correctie te definiëren. Druk op ∇ om te bevestigen en verder te gaan om de volgende parameter te bewerken of houd MENU ingedrukt om te bevestigen en terug te keren naar het hoofdscherm.



4.14. REGISTRATIE

De beschrijving van de functies vindt u in hoofdstuk IV. Ontvanger draadloze controller.

4.15. SERVICEMENU

Bepaalde functies in het servicemenu van de controller zijn beveiligd met een code. Om hun parameters aan te passen, een van de knoppen ∇/\wedge indrukken totdat de instellingen van het *servicemenu* op het scherm verschijnen.

Om het servicemenu te bekijken, moet u de code - 215 invoeren. Gebruik + of - om het eerste cijfer (2) te selecteren en druk op MENU om te bevestigen. Volg dezelfde stappen om de resterende twee cijfers te selecteren. Druk op de knop \wedge om te bevestigen de code.



- **Verwarmen HEAT/ koelen COOL modus**

Met deze functie kan de gebruiker de werkingsmodus van de kamerregelaar selecteren:



COOL - aansturen van het koelsysteem



HEAT - aansturen van het verwarmingssysteem

Druk op + of - om het gewenste type systeem te selecteren. Druk op ∇/\wedge om te bevestigen en verder te gaan om een andere parameter in het servicemenu te bewerken of houd MENU ingedrukt om te bevestigen om terug te keren naar het hoofdscherm .

- **Hoe de minimum (T1) en maximum (T2) vooraf ingestelde temperatuur te wijzigen**

Deze functie kan de gebruiker de minimum (T1) en de maximum (T2) vooraf ingestelde kamertemperatuur instellen. Selecteer deze optie - de parameter begint te knippen . Gebruik de knoppen + of - om de temperatuur in te stellen. Om te bevestigen , drukt u op de MENU-knop (bevestig en ga verder met het bewerken van de volgende parameter) of druk op EXIT om te bevestigen en terug te keren naar het hoofdscherm.

- **Optimale start kalibratie**

Optimale startkalibratie begint wanneer de regelaar de verwarmingsbehoefte detecteert om de vooraf ingestelde temperatuur te bereiken, met de Optimale startfunctie ingeschakeld.

- **DEF- fabriek instellingen**

Met deze functie kan de gebruiker de fabriekinstellingen herstellen. Om dit te doen , selecteert u *Def* functie en druk op MENU om te bevestigen. Gebruik vervolgens de knoppen + of - om *JA te selecteren* en te bevestigen door op MENU te drukken.

VII. TECHNISCHE DATA

| | EU-T-4.1N | EU-T-4.2N |
|---|--|-----------------------|
| Voeding | 2xAA, 1,5V batterijen | 2xAA, 1,5V batterijen |
| Kamer temperatuur. aanpassing bereik | 5°C ÷ 35°C | 5°C ÷ 35°C |
| Potentiaalvrij vervolg_ naam uit. laden | 230V AC / 0,5A (AC1) * 24V DC / 0,5A (DC1) ** | - |
| Meetfout | ± 0,5 | ± 0,5 |
| Operatie frequentie: | - | 868MHz |

| | EU-MW-3 (EU-T-4.2N) |
|---|--|
| Voeding | 230V ± 10% / 50Hz |
| Bedrijfstemperatuur : | 5°C ÷ 50°C |
| Maximaal vermogen consumptie | <1W |
| Potentiaalvrij vervolg_ naam uit. laden | 230V AC / 0,5A (AC1) * 24V DC / 0,5A (DC1) ** |
| Operatie frequentie: | 868MHz |
| Maximaal overdragen stroom | 25mW |

* AC1 belasting categorie : eenfasig , resistief of lichtelijk inductieve AC- belasting .

** DC1 belasting categorie : direct stroom , resistief of lichtelijk inductief laden .

TECH TECH CONTROLLERS

EU - conformiteitsverklaring

Hierbij verklaren wij onder onze eigen verantwoordelijkheid dat **EU-T-4.1N** vervaardigd door TECH STEROWNIKI II Sp. z o.o., met hoofdkantoor in Wieprz Biała Droga 31, 34-122 Wieprz, voldoet aan Richtlijn **2014/35/EU** van het Europees Parlement en de Raad van 26 februari 2014 betreffende de harmonisatie van de wetgevingen van de lidstaten met betrekking tot **het op de markt aanbieden van elektrisch materiaal ontworpen voor gebruik binnen bepaalde spanningsgrenzen** (EU PB L 96 van 29.03.2014, blz. 357), **Richtlijn 2014/30/EU** van het Europees Parlement en de Raad van 26 februari 2014 betreffende de harmonisatie van de wetgevingen van de lidstaten tot **elektromagnetische compatibiliteit** (EU PB L 96 van 29.03.2014, blz. 79), **Richtlijn 2009/125/EG** tot vaststelling van een kader voor het vaststellen van eisen inzake ecologisch ontwerp voor energiegeerelateerde producten en de regelgeving door het MINISTERIE VAN ONDERNEMERSCHAP EN TECHNOLOGIE van 24 juni 2019 tot wijziging van de verordening betreffende de essentiële eisen met betrekking tot de beperking van het gebruik van bepaalde gevaarlijke stoffen in elektrische en elektronische apparatuur, uitvoeringsbepalingen van Richtlijn (EU) 2017/2102 van de Europese P arliament en de Raad van 15 november 2017 tot wijziging van Richtlijn 2011/65/EU betreffende de beperking van het gebruik van bepaalde gevaarlijke stoffen in elektrische en elektronische apparatuur (PB L 305 van 21.11.2017, blz. 8).

Voor de beoordeling van de naleving werden geharmoniseerde normen gebruikt:

PN-EN IEC 60730-2-9:2019-06, PN-EN 60730-1:2016-10, EN IEC 63000:2018 RoHS .

UE - conformiteitsverklaring

Hierbij verklaren wij onder onze eigen verantwoordelijkheid dat **EU-T-4.2N** vervaardigd door TECH STEROWNIKI II Sp. z o.o., met hoofdkantoor in Wieprz Biała Droga 31, 34-122 Wieprz, voldoet aan Richtlijn **2014/53/EU** van het Europees Parlement en de Raad van 16 april 2014 betreffende de harmonisatie van de wetten van de lidstaten met betrekking tot het op de markt aanbieden van radioapparatuur, Richtlijn **2009/125/EG** tot vaststelling van een kader voor het vaststellen van eisen inzake ecologisch ontwerp voor energiegeerelateerde producten en de verordening door het MINISTERIE VAN ONDERNEMERSCHAP EN TECHNOLOGIE van 24 juni 2019 tot wijziging van de verordening betreffende de essentiële eisen met betrekking tot de beperking van de gebruik van bepaalde gevaarlijke stoffen in elektrische en elektronische apparatuur, uitvoeringsbepalingen van Richtlijn (EU) 2017/2102 van het Europees Parlement en de Raad van 15 november 2017 tot wijziging van Richtlijn 2011/65/EU betreffende de beperking van het gebruik van bepaalde gevaarlijke stoffen in elektrische en elektronische apparatuur (PB L 305 van 21.11.2017, blz. 8).

Voor de beoordeling van de naleving werden geharmoniseerde normen gebruikt:

PN-EN IEC 60730-2-9 :2019-06 art. 3.1a Gebruiksveiligheid

PN-EN 62479:2011 art. 3.1 a Gebruiksveiligheid

ETSI EN 301 489-1 V2.2.3 (2019-11) art.3.1b Elektromagnetische compatibiliteit

ETSI EN 301 489-3 V2.1.1:2019-03 art.3.1 b Elektromagnetische compatibiliteit

ETSI EN 300 220-2 V3.2.1 (2018-06) art.3.2 Effectief en coherent gebruik van radiospectrum

ETSI EN 300 220-1 V3.1.1 (2017-02) art.3.2 Effectief en coherent gebruik van radiospectrum

EN IEC 63000:2018 RoHS

Wieprz, 22.08.2023

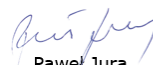
Paweł Jura

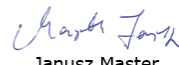
Janusz Master

Prezesa firmy

**TECH
TECH
CONTROLLERS**

Hoofdkwartier

ul. Biała Droga 31, 34-122 Wieprz

Service:

phone: **+31 341 371 030**

e-mail: **info@eplucon.nl**

www.tech-controllers.com