

TECH TECH CONTROLLERS

NÁVOD K OBSLUZE

EU-WiFi X

CZ

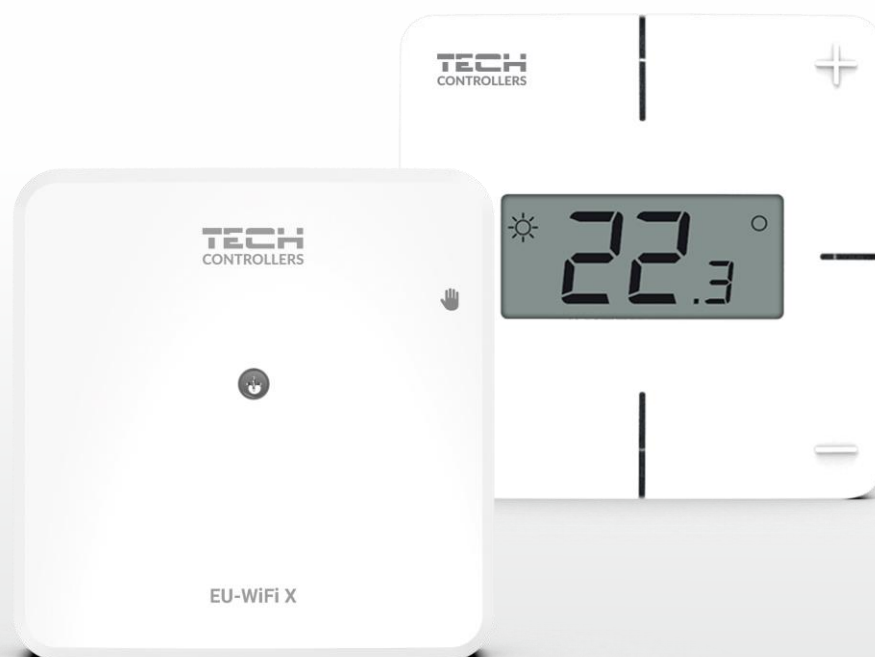

www.tech-controllers.cz

OBSAH

I.	Bezpečnost	3
II.	Popis zařízení	4
III.	Montáž modulu	6
IV.	Uvedení do provozu	7
1.	Připojení modulu	7
2.	Konfigurace internetového připojení	7
3.	Provoz jako relé – Režim beznapětového relé	8
4.	Ruční provoz pomocí tlačítka	9
5.	Registrace termostatu a podlahového čidla.....	10
V.	Ovládání instalace po internetu	11
1.	Záložka Hlavní zobrazení	12
1.1.	Režim beznapětového relé	12
1.2.	Režim ZÓna	13
2.	Záložka Zóny	17
3.	Záložka Menu	17
3.1.	Pracovní režim	17
3.2.	Provozní režim	17
3.3.	Zóna	17
3.3.1.	Pokojevé čidlo	17
3.3.2.	Podlahové topení	17
3.3.3.	Nastavení	18
3.4.	Topení – Chlazení.....	18
3.4.1.	Provozní režim	18
3.5.	Ochrana – Vlhkost.....	18
3.6.	Tovární nastavení	18
3.7.	Internetový modul	19
4.	Servisní menu	19
5.	Záložka Statistika	19
6.	Záložka Nastavení.....	20
VI.	Aktualizace programu	21
VII.	Technické údaje	22

JG. 17.12.2025

I. BEZPEČNOST

Před uvedením zařízení do provozu je nutné se seznámit s níže uvedenými pokyny. Nerespektování pokynů v návodu může být příčinou zranění a poškození přístroje. Tento návod k obsluze proto pečlivě uschovejte. Abychom předešli zbytečným chybám a poruchám, je třeba se ujistit, že všechny osoby, které využívají toto zařízení, se podrobně seznámili s jeho činnostmi a bezpečnostními opatřeními. Prosím, uchovejte tento návod jako součást zařízení a ujistěte se, že v případě jeho přemístění nebo prodeje bude mít uživatel přístup k informacím o správném provozu a bezpečnosti. V zájmu ochrany života a majetku je nutné dodržovat bezpečnostní opatření uvedené v tomto návodu k obsluze. Výrobce nenese zodpovědnost za škody, které mohou vzniknout jejich zanedbáním.



VÝSTRAHA

- **Elektrické zařízení pod napětím.** Před zahájením jakýchkoliv činností spojených s napájením (připojování vodičů, instalace zařízení apod.) je třeba se ujistit, že regulátor je odpojen z elektrické sítě.
- Montáž a zapojení regulátoru může vykonat pouze osoba s odpovídajícím oprávněním pro elektrická zařízení.
- Obsluha regulátoru není určena dětem.



POZOR

- Regulátor nesmí být používán pro účely, na které není určen.
- Před topnou sezonou i v jejím průběhu je nutné kontrolovat technický stav vodičů. Je také třeba zkontrolovat upevnění regulátoru, očistit ho od prachu a jiných nečistot.

Příprava k tisku tohoto návodu byla ukončena dne 15.1.2026. Po tomto datu mohly nastat určité změny ve zde popisovaných produktech. Výrobce si vyhrazuje právo provádět konstrukční změny v produktech. Na obrázcích se mohou objevit přídatná zařízení. Technologie tisku má vliv na barevné podání obrázků.

Ochrana životního prostředí je pro nás prvořadá. Uvědomujeme si, že vyrábíme elektronické zařízení, a to nás zavazuje k bezpečnému nakládání s použitými komponenty a elektronickými zařízeními. V souvislosti s tím získala naše firma registrační číslo udělované hlavním inspektorem ochrany životního prostředí. Symbol přeškrtnuté nádoby na smetí na výrobku znamená, že produkt se nesmí vyhazovat do běžných odpadových nádob. Tříděním odpadů určených na recyklaci chráníme životní prostředí. Povinností uživatele je odevzdat opotřebované zařízení do určeného sběrného místa za účelem recyklace elektrického a elektronického odpadu.



II. POPIS ZAŘÍZENÍ

EU-WiFi X to je zařízení s následujícími parametry:

- vestavěný WiFi modul
- připojení k internetové aplikaci emodul.eu
- vestavěné relé, svorky COM/ON/NC
- ON/OFF vstup pro přepínání vytápění/chlazení
- napájení 230 V
- nástěnná montáž

Může pracovat jako:

1. Samostatný WiFi modul, který slouží k dálkovému ovládní kontaktů vestavěného relé:
 - ručně
 - dle časového harmonogramu
2. WiFi modul pro dálkové ovládní přiloženého termostatu EU-R-8x
3. V ručním provozu, který ovládáme tlačítkem na modulu

Dodává se v sestavě s bezdrátovým termostatem EU-R-8x.



Vestavěný WiFi modul pracuje pouze v kmitočtovém pásmu 2,4 GHz!

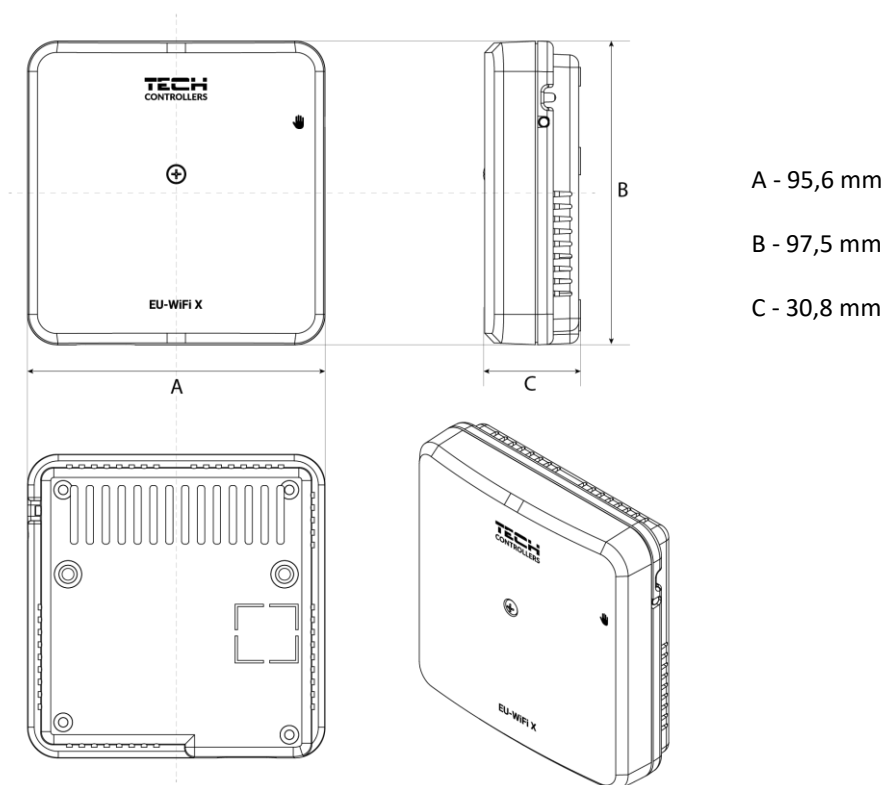

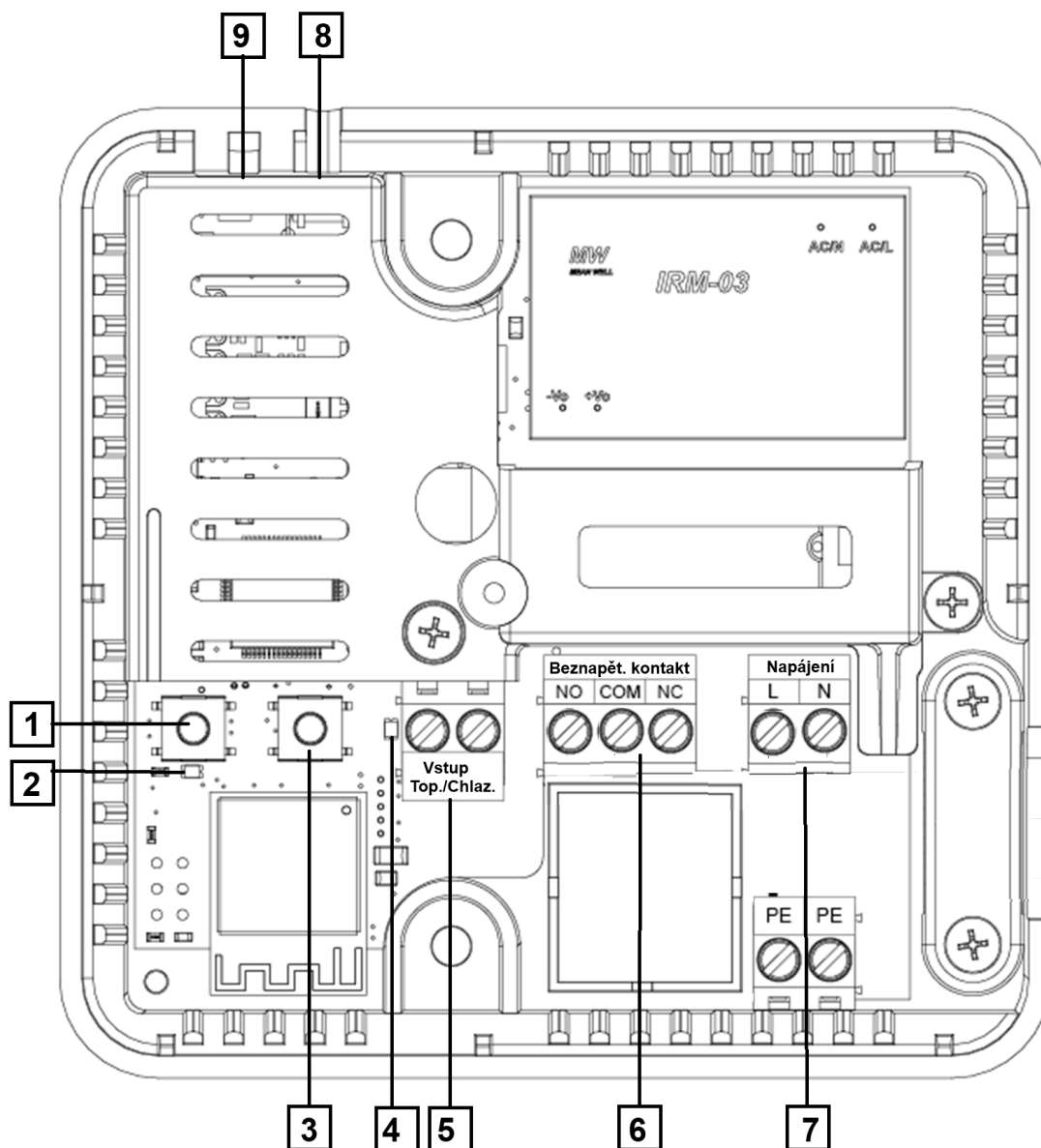

1. Tlačítko pro registraci modulu k WiFi síti
2. LED kontrolka: trvalé svítí – normální provoz, rychle bliká – registrace k WiFi síti
3. Tlačítko pro registraci termostatu nebo podlahového čidla k modulu
4. LED kontrolka signalizuje:
Stav registrace: bliká – zapnutý proces registrace termostatu, dvojitě bliká – zapnutý proces registrace podlahového čidla, 5x blikne – potvrzení registrace
Stav relé při ručním režimu modulu – trvalé svítí, jsou-li kontakty sepnuté
5. ON/OFF vstup pro přepínání provozního režimu *Vytápění/Chlazení*
6. Beznapěťový výstup vestavěného relé: COM/NO/NC
7. Svorky pro napájení 230 V
8. Tlačítko pro zapínání ručního provozu
9. LED kontrolka ručního provozu: bliká – 15 minutový režim, trvale svítí – trvalý režim

III. MONTÁŽ MODULU

VAROVÁNÍ

- Montáž regulátoru může provádět pouze osoba s příslušným oprávněním.
- Nebezpečí ohrožení života zásahem elektrickým proudem při manipulaci se zařízením pod napětím! Před manipulací a montáží regulátoru je nutné odpojit zařízení od sítě a zabezpečit, aby nedošlo k náhodnému zapojení.

V prvním kroku je nutno odšroubovat a sejmuti vrchní kryt modulu.

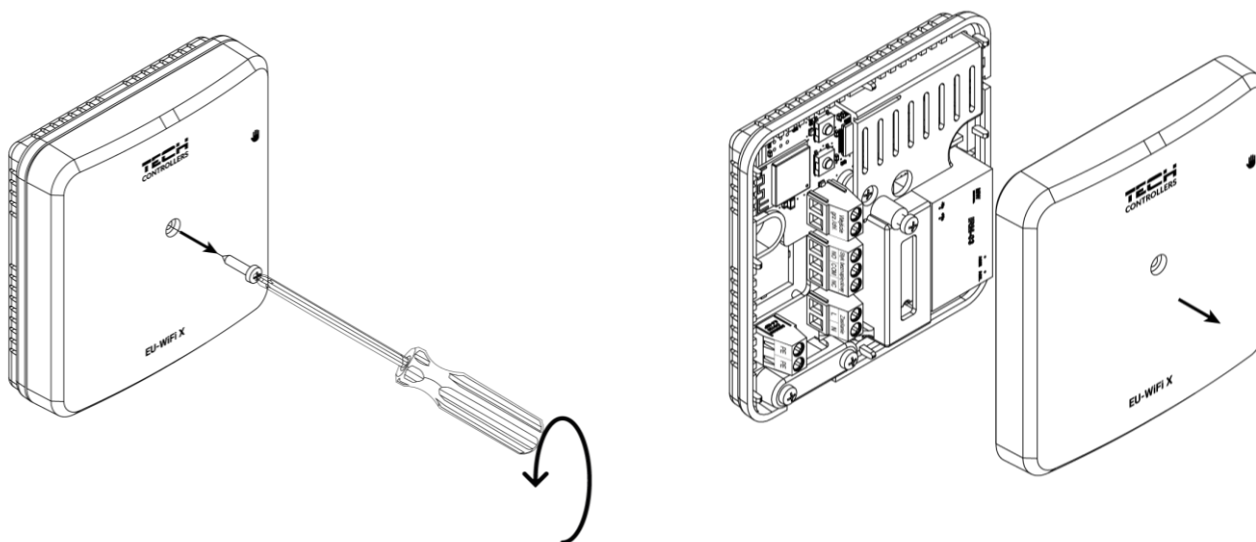

Připojení vodičů se provede dle uvedeného schématu a dle popisu na svorkách modulu.

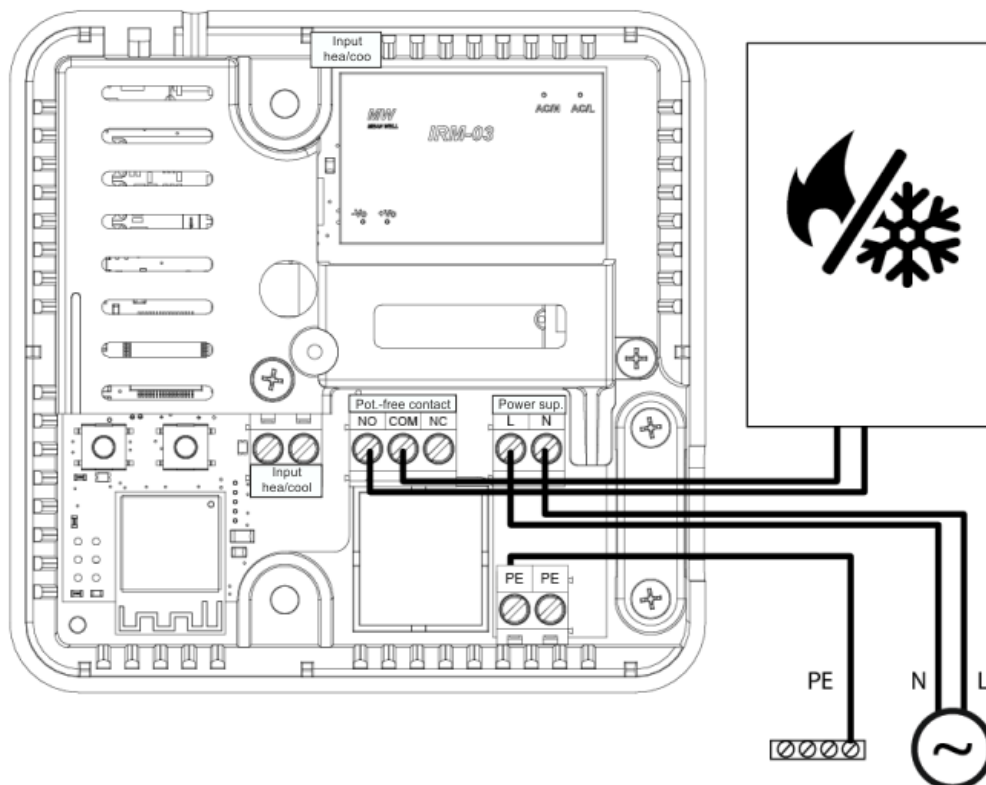

IV. UVEDENÍ DO PROVOZU



POZOR

Doporučuje se zkontrolovat nové aktualizace softwaru pro modul a termostat.

Aby modul správně fungoval, je nutno postupovat při prvním spuštění podle následujících kroků:

1. Připojení modulu dle uvedeného schématu
2. Konfigurace internetového připojení
3. Provoz jako relé
4. Ruční provoz pomocí tlačítka
5. Registrace termostatu a podlahového čidla

1. PŘIPOJENÍ MODULU

Připojení modulu provedeme dle dříve uvedeného schématu, viz *Montáž modulu*.

2. KONFIGURACE INTERNETOVÉHO PŘIPOJENÍ

Díky vestavěnému WiFi modulu je možné kontrolovat a upravovat nastavení parametrů přes internet na stránkách emodul.eu. Za tímto účelem je třeba nastavit připojení k WiFi síti.

- Stiskněte tlačítko [1] pro registraci modulu k internetu, kontrolka [2] začne blikat, modul začne vysílat vlastní vnitřní síť určenou pro konfiguraci zařízení
- Na mobilním telefonu zapněte WiFi síť a vyhledejte síť TECH_XXXX
- Zvolte síť TECH_XXXX

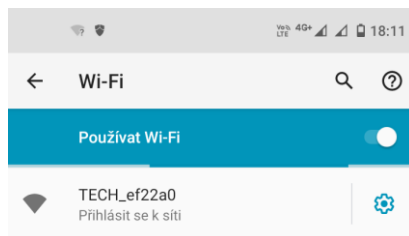

- Zobrazí se konfigurační portál, na kterém klikněte na položku *Výběr WiFi sítě*

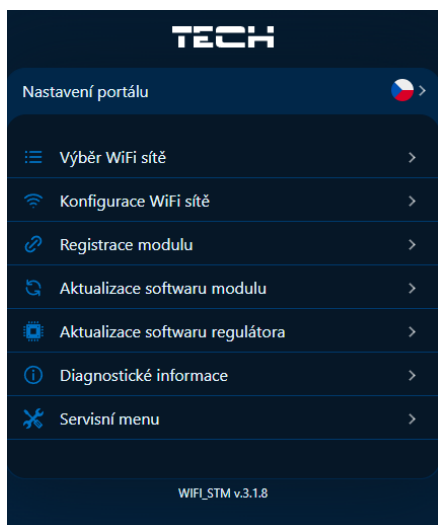

- Připojte modul ke zvolené WiFi síti a pokud je to potřeba, vložte síťové heslo.

- Vygenerujte kód pro registraci modulu na stránce *emodul.eu* pomocí volby *Registrace modulu*.
- Vytvořte si účet nebo se přihlaste k účtu na stránce *emodul.eu* a zaregistrujte modul WiFi X (viz část *Ovládání instalace po internetu*)

Požadovaná síťová nastavení

Pro správnou funkci internetového modulu je nutné připojení modulu k síti s **DHCP** serverem a otevřeným **portem 2000**.

Pokud síť nemá zapnutý DHCP server, měl by síťové nastavení nakonfigurovat správce sítě zadáním příslušných parametrů (DHCP, IP adresa, adresa brány, maska podsítě, adresa DNS).

1. V konfiguračním portálu klikněte na položku *Konfigurace WiFi sítě*.

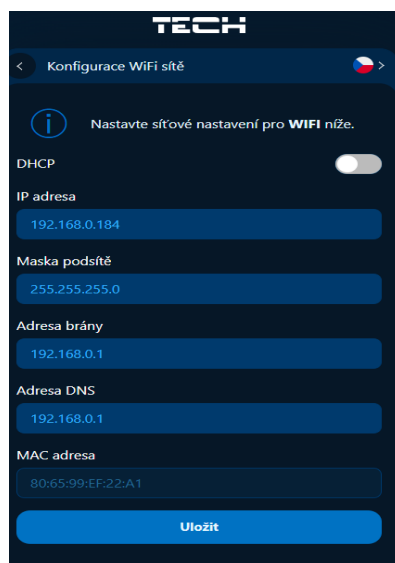

2. Vyplňte potřebné údaje (IP adresa, adresa brány, maska podsítě, adresa DNS).
3. Údaje uložte.
4. Přejděte k *Výběr WiFi sítě* a připojte modul WiFi X ke zvolené WiFi síti, pokud je to potřeba, vložte síťové heslo.
5. Následně pokračujte dle bodů uvedených dříve.



Pokud **IP adresu** z konfiguračního portálu v mobilním telefonu napíšete v internetovém prohlížeči na počítači, pak se vám zobrazí konfigurační portál v prohlížeči a můžete s ním komfortně pracovat.

3. PROVOZ JAKO RELÉ – REŽIM BEZPĚŤOVÉHO RELÉ

Regulátor má výchozí provozní režim nastaven jako „Relé“. Pokud je zvolený režim „Zóna“ a potřebujete změnit typ provozu na „Relé“, vyberte tento typ provozu v aplikaci *emodul.eu* v záložce Menu a zvolte možnost "Zapnout".

Po změně typu provozu na „Zóna“ a registraci pokojového termostatu modul ovládá kontakt relé na základě údajů z teplotního čidla termostatu.

Provoz modulu v režimu „Relé“ je popsána v kapitole *Režim bezpěťového relé*, strana 12.

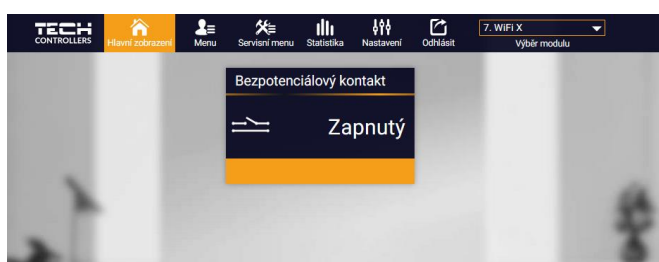

4. RUČNÍ PROVOZ POMOCÍ TLAČÍTKA

Modul EU-WiFi X můžeme vždy ovládat i ručně pomocí tlačítka, které je umístěno z boku modulu. Modul má 2 režimy ručního provozu:

- 15 minutový provoz
- Trvalý provoz

Aktivace 15 minutového provozu:

Krátce stiskneme tlačítko [8], LED kontrolka [9] začne pomalu blikat. Krátkým kliknutím na tlačítko [8] zapneme/vypneme vestavěné relé modulu. Zapnutí relé signalizuje svit kontrolky [4]. Ruční režim se automaticky po 15 minutách vypne nebo jej můžeme vypnout stiskem a podržením tlačítka [8] na cca 3 sekundy.

Aktivace trvalého provozu:

Stiskneme a podržíme tlačítko [8] na cca 3 sekundy, LED kontrolka [9] začne trvale svítit. Krátkým kliknutím na tlačítko [8] zapneme/vypneme vestavěné relé modulu. Zapnutí relé signalizuje svit kontrolky [4]. Ruční režim vypneme stiskem a podržením tlačítka [8] na cca 3 sekundy.

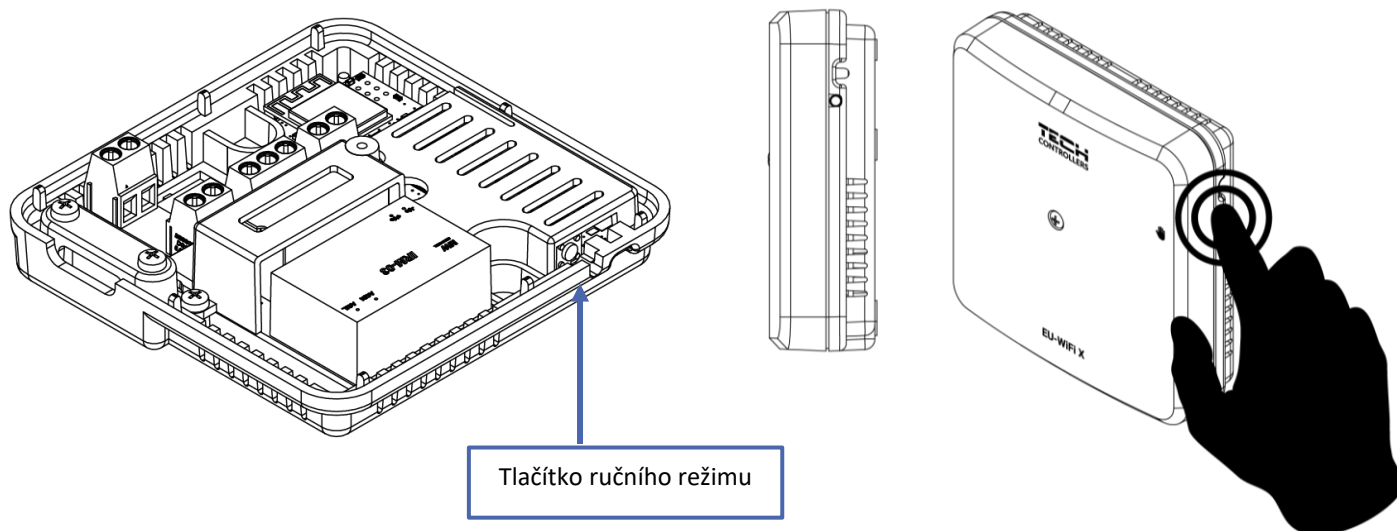

5. REGISTRACE TERMOSTATU A PODLAHOVÉHO ČIDLA – REŽIM ZÓNA

Součástí sady je bezdrátový termostat. Registrace termostatu k modulu se provádí následovně:

1. Sejměte kryt modulu a krátce klikněte na registrační tlačítko [3] na modulu. Začne blikat LED kontrolka [4] a modul čeká na signál z termostatu. Pokud LED kontrolka neblinká, musíte postup opakovat!

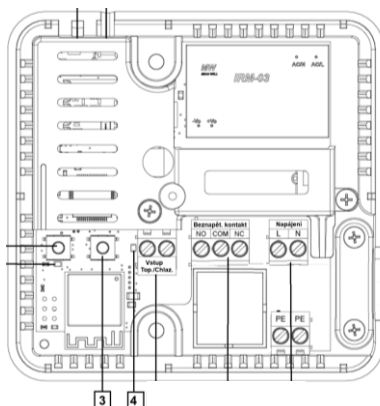

2. **Krátce** klikněte na registrační tlačítko na termostatu (viz návod k termostatu, zde příklad pro termostat EU-R-8X). Úspěšný registrační proces bude potvrzen 5x bliknutím LED kontrolky [4] a na displeji termostatu se objeví zpráva „Scs“.

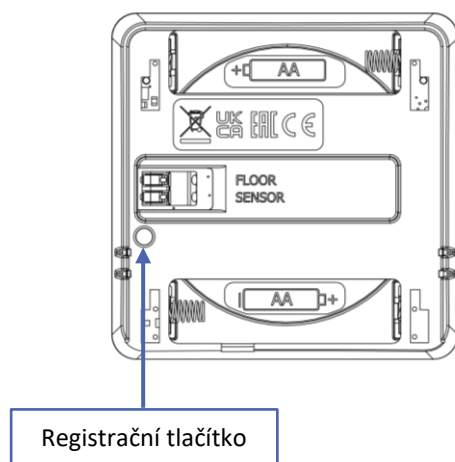

POZOR

Chcete-li termostat znovu zaregistrovat, musíte jej nejdříve vymazat v menu. Pokud po stisknutí registračního tlačítka [3] v modulu WiFi X kontrolka LED [4] svítí (neblinká), znamená to, že termostat nebyl odstraněn.

Je-li k termostatu připojeno podlahové čidlo, musíme je také zaregistrovat v modulu. Pro registraci podlahového čidla k modulu stiskněte v rychlém sledu 2x registrační tlačítko [3] na modulu. LED kontrolka [4] začne dvojitě blikat a modul čeká na signál z termostatu. Stiskněte 2x registrační tlačítko na termostatu (viz návod k termostatu). Úspěšný registrační proces bude potvrzen 5x bliknutím LED kontrolky.



Podlahové čidlo lze zaregistrovat jako pokojové čidlo takto: na modulu stiskneme 1x registrační tlačítko a na termostatu 2x.

V. OVLÁDÁNÍ INSTALACE PO INTERNETU

Aby bylo možno modul ovládat skrze internet, je nutno si na stránce <https://emodul.eu> založit vlastní účet:

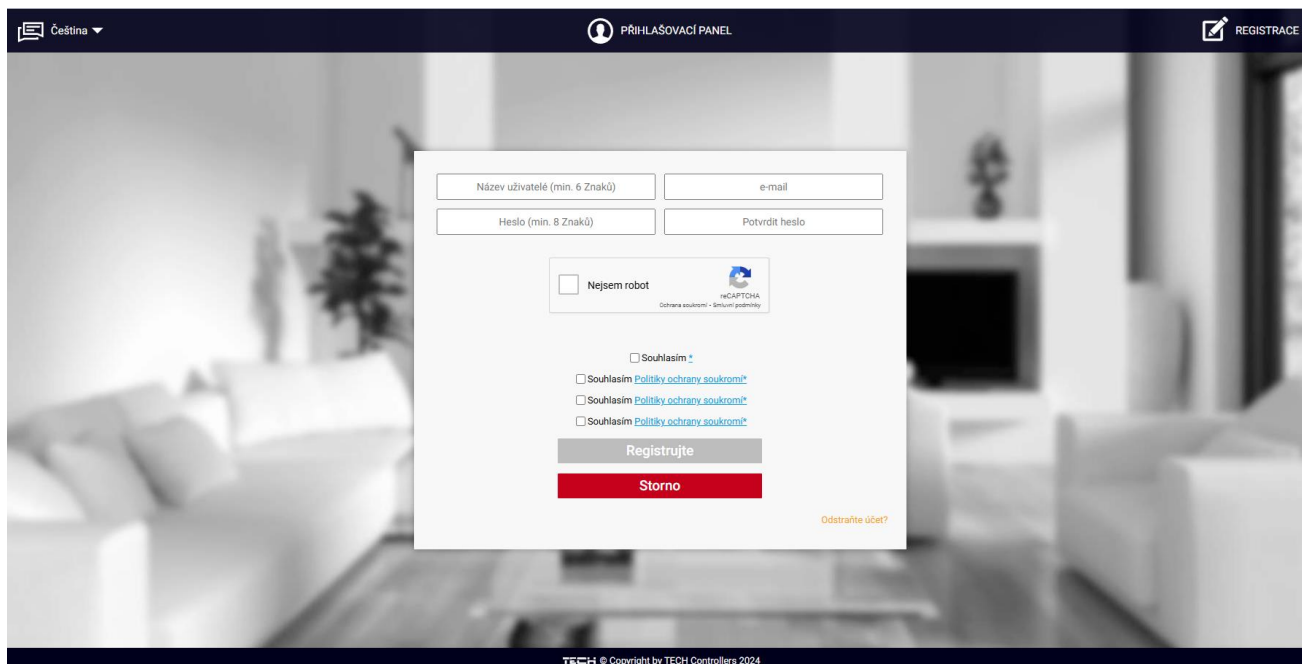

The screenshot shows the registration form on the emodul.eu website. The form is centered on a blurred background of a living room. It includes the following fields and elements:

- Language selector: Čeština
- Navigation: PŘIHLAŠOVACÍ PANEĽ, REGISTRACE
- Input fields: Název uživatele (min. 6 Znaků), e-mail, Heslo (min. 8 Znaků), Potvrdit heslo
- reCAPTCHA: Nejsm robot, reCAPTCHA Ochrana soukromí - Smluvní podmínky
- Consent: Souhlasím, Souhlasím Politiky ochrany soukromí*
- Buttons: Registrujte, Storno
- Link: Odstraňte účet?
- Footer: TECH © Copyright by TECH Controllers 2024

Registrační panel na stránce <https://emodul.eu>

Po přihlášení se ke svému účtu v záložce *Nastavení* aktivujte volbu *Registrujte modul* a následně zadejte vygenerovaný kód (kód vygenerujeme v telefonu na *Konfiguračním portálu* v položce *Registrace modulu*). Modulu můžeme přiřadit libovolný název v okénku *Libovolný popis modulu*.

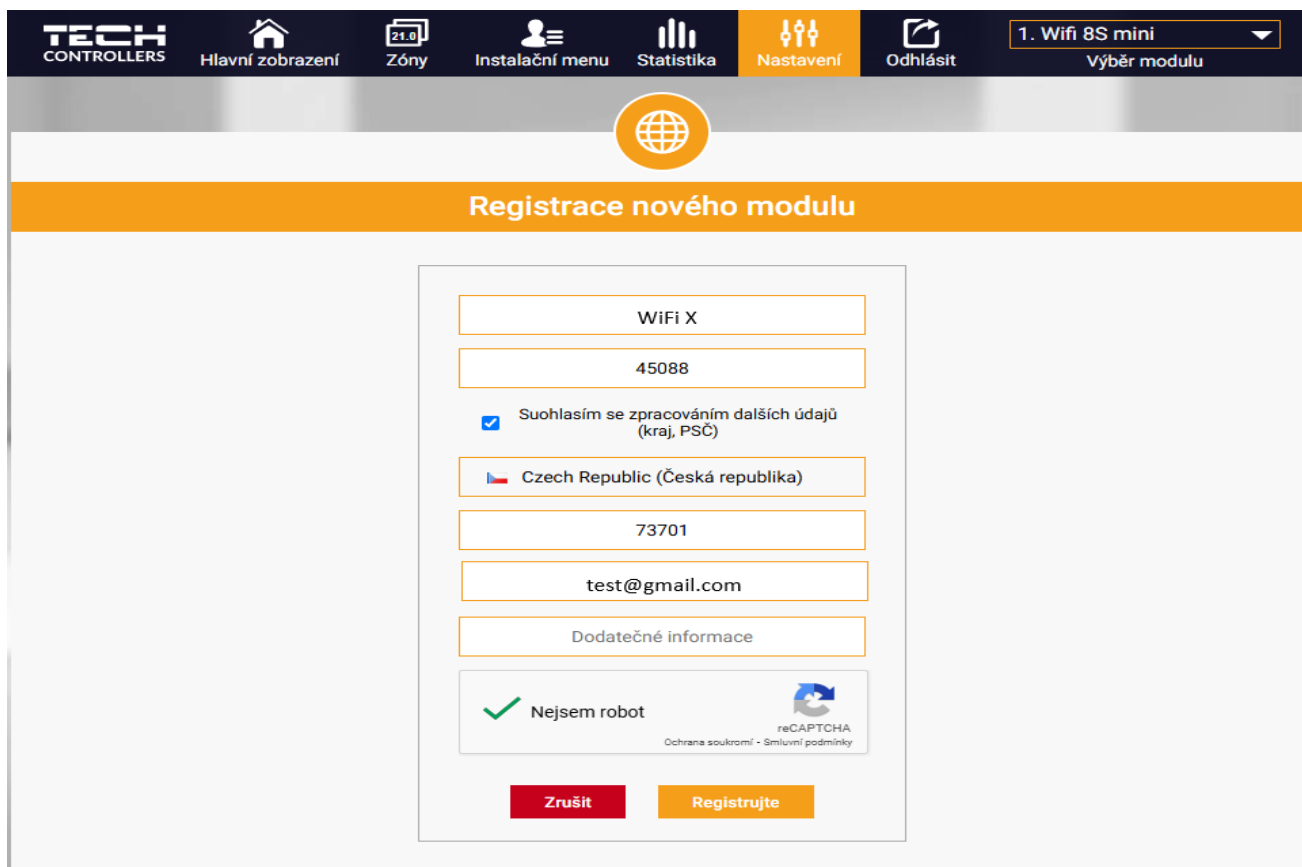

The screenshot shows the 'Registrujte nový modul' panel in the emodul.eu application. The panel is titled 'Registrujte nový modul' and contains the following fields and elements:

- Navigation: TECH CONTROLLERS, Hlavní zobrazení, Zóny, Instalační menu, Statistika, Nastavení, Odhlásit, 1. Wifi 8S mini, Výběr modulu
- Form fields: WiFi X, 45088, Suhlasím se zpracováním dalších údajů (kraj, PSČ), Czech Republic (Česká republika), 73701, test@gmail.com, Dodatečné informace
- reCAPTCHA: Nejsm robot, reCAPTCHA Ochrana soukromí - Smluvní podmínky
- Buttons: Zrušit, Registrujte

Panel pro registraci nového modulu

1. ZÁLOŽKA HLAVNÍ ZOBRAZENÍ

Záložka *Hlavní zobrazení* zobrazuje domovskou stránku s dlaždicemi zobrazujícími aktuální stav zařízení.

1.1. REŽIM BEZNAPĚŤOVÉHO RELÉ

Aby modul pracoval v režimu „Relé“, musí být tento typ režimu vybrán v Menu (Kontakt) a zvolená možnost Zapnutý. Poté se zobrazí jednotlivé parametry týkající se činnosti režimu „Relé“.

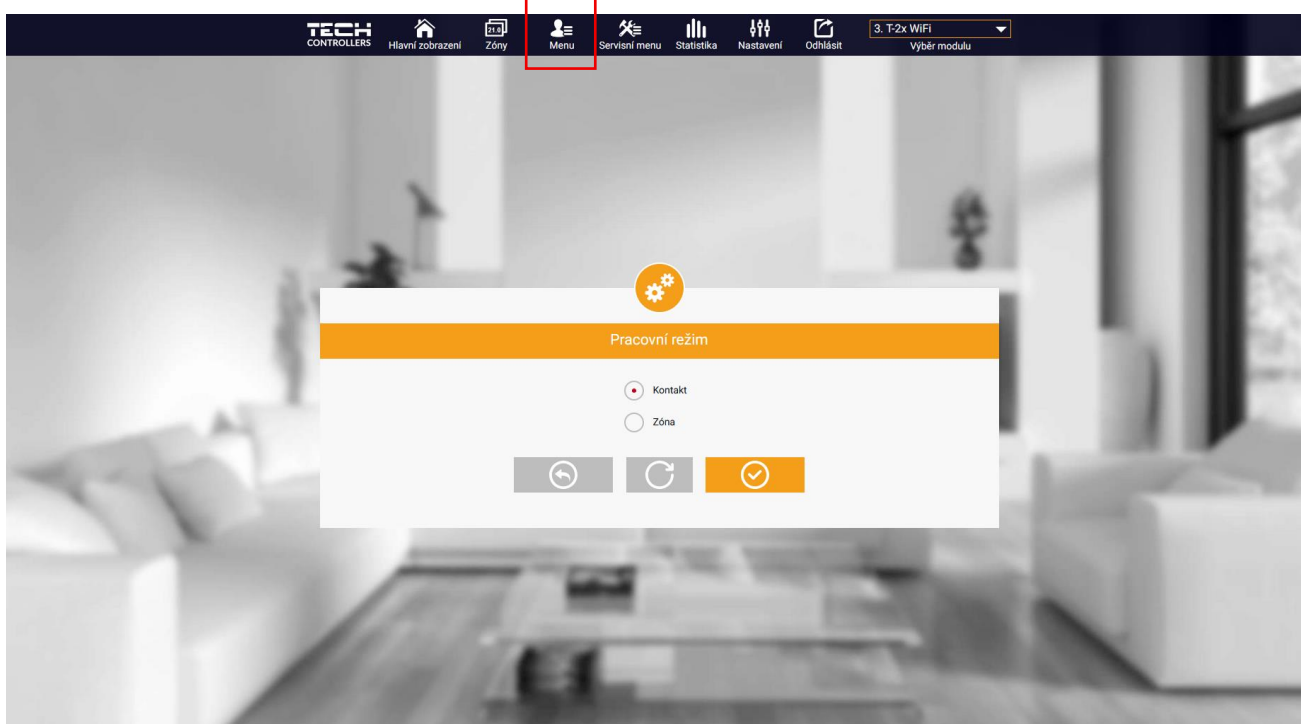

Panel pro volbu pracovního režimu

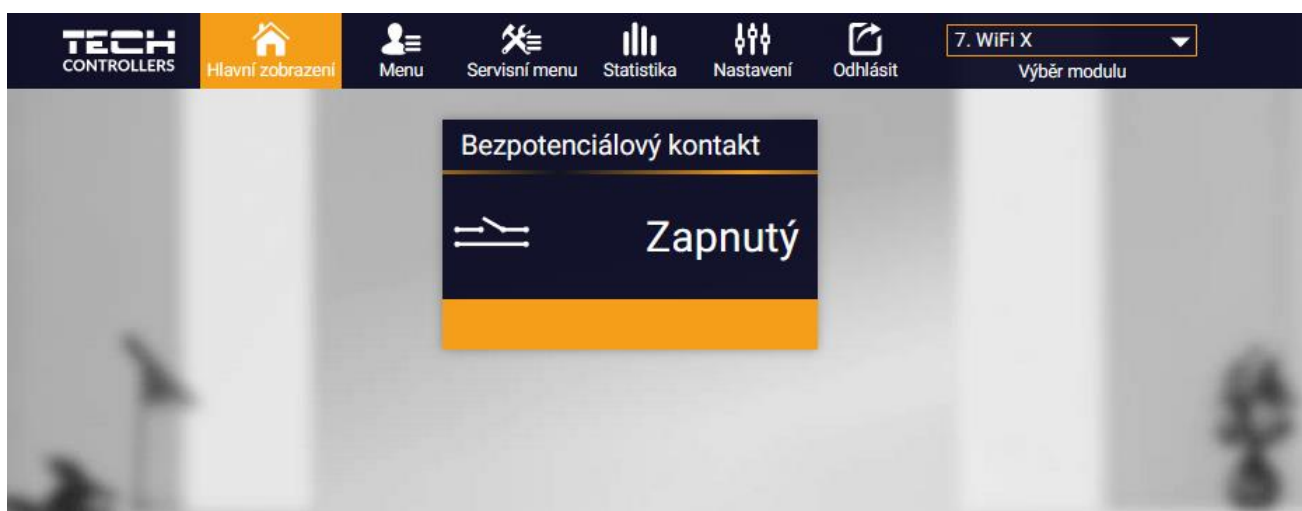

Volby Menu:

- **Zapnutý/Vypnutý** – zapnutí/vypnutí provozu relé
- **Provozní režim**
 - **Ruční provoz** – ovládání kontaktů relé podle pokynů uživatele
 - **Harmonogram** – ovládání kontaktu relé podle harmonogramu nastaveného na konkrétní den v týdnu
- **Harmonogram** – nastavení harmonogramu
- **Pracovní režim**
 - **Kontakt** – regulátor řídí kontakt relé podle požadavku uživatele nebo dle nastaveného harmonogramu
 - **Zóna** – regulátor řídí kontakt relé na základě požadované teploty a aktuální teploty z termostatu, který byl zaregistrován do modulu
- **ON/OFF vstup** – pokud je funkce zapnutá, kontakt relé pracuje podle dříve zvoleného provozního režimu (ruční provoz nebo harmonogram) za podmínky, že je vstup [5] Topení/Chlazení sepnutý.
- **Internetový modul** – je možné se připojit k WiFi modulu prostřednictvím internetového prohlížeče, pokud je počítač připojený ve stejné síti jako modul. V tomto případě je třeba zadat zobrazenou IP adresu do internetového prohlížeče, aby bylo možné přistupovat k parametrům konfiguračního portálu (např. stažení aktuální verze softwaru).

1.2. REŽIM ZÓNA

Zvolte režim „Zóna“ a zaregistrujte termostat. Poté se na hlavní obrazovce zobrazí dlaždice s parametry zóny.

POZOR



Přepnutí modulu z režimu "Zóna" do režimu "Relé" způsobí automatickou odhlášení termostatu.

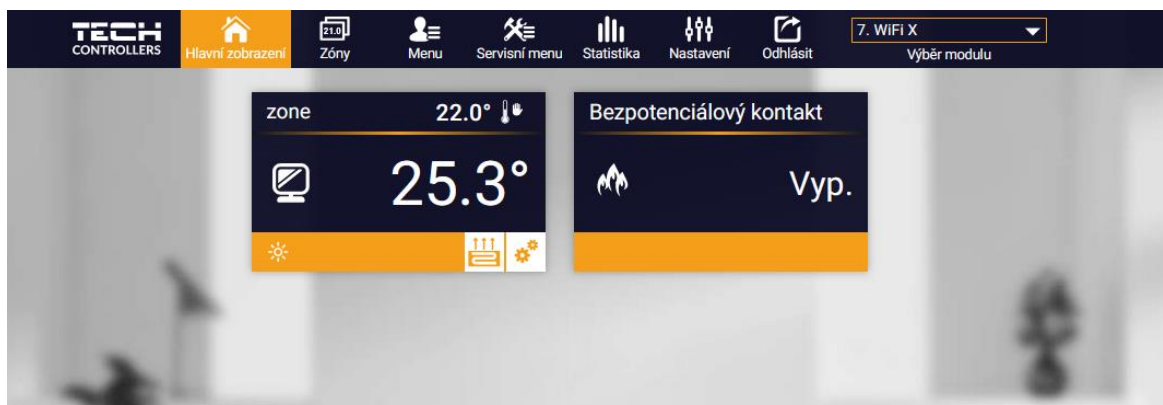

Záložka Hlavní zobrazení

Kliknutím do oblasti dlaždice zóny přejdeme k úpravě požadované teploty.

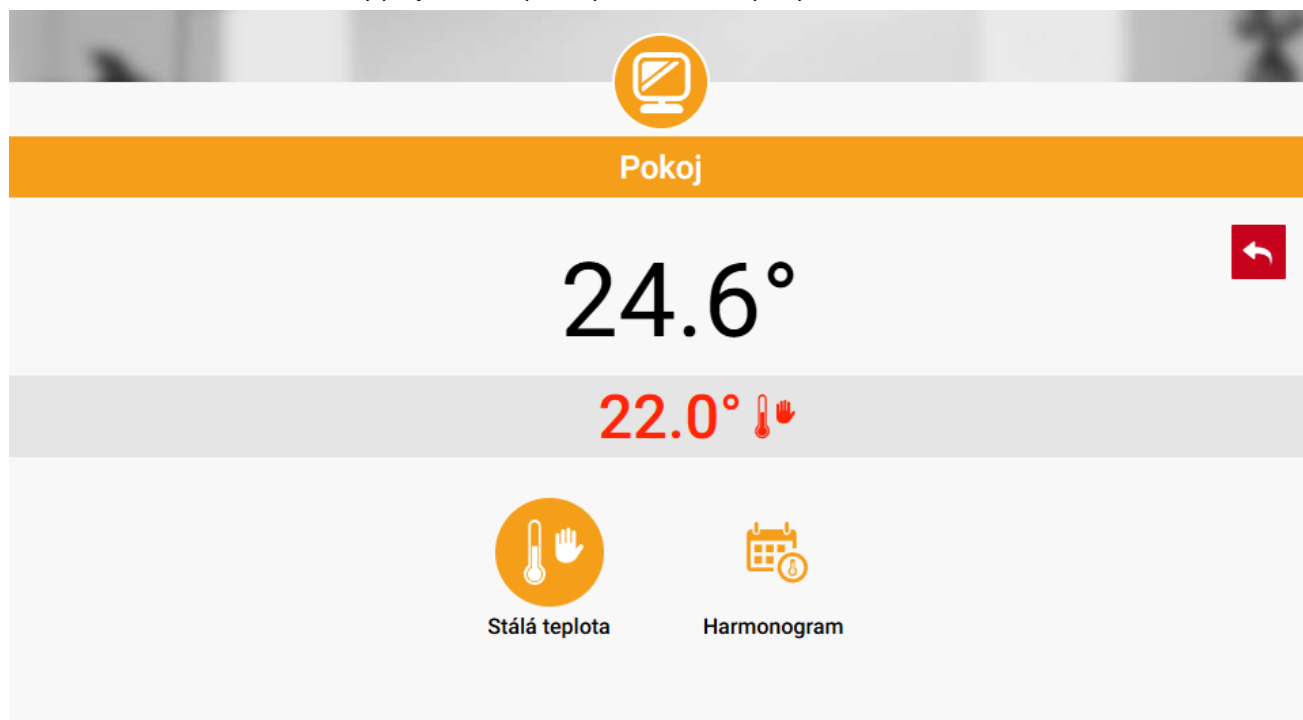

Záložka úpravy zadané teploty

Horní teplota to je aktuální teploty zóny, spodní teplota (červené písmo v šedém pásku) je požadovanou teplotou. Požadovaná teplota v zóně v daném okamžiku závisí na nastavených teplotách v *Harmonogramu* zóny. Chceme-li z nějakého důvodu nastavit jinou požadovanou teplotu, můžeme to provést v programu **Stálá teplota**.

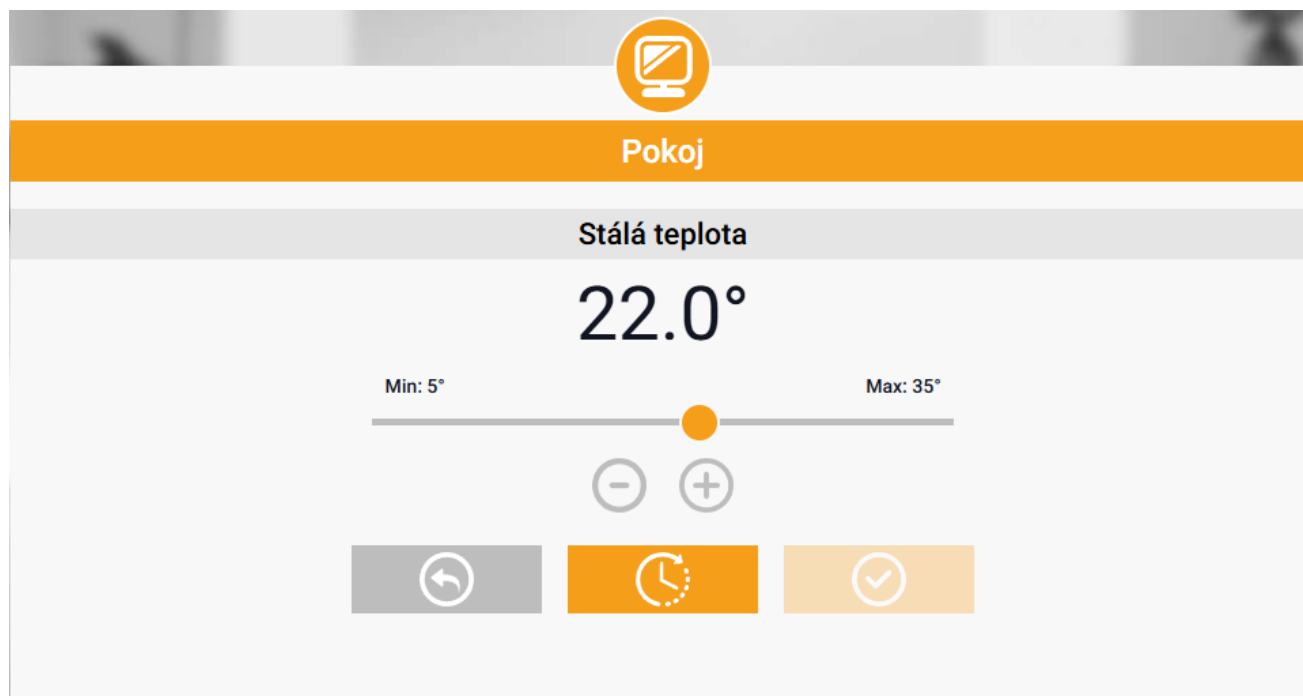

Okno pro nastavení teploty

Stálá teplota je neměnná v nastaveném časovém úseku. Může platit neomezeně dlouho nebo může být časově omezená (max. 24 hod). Po skončení platnosti *Stálé teploty* se požadovaná teplota vrátí k hodnotám nastaveným v *Harmonogramu*.

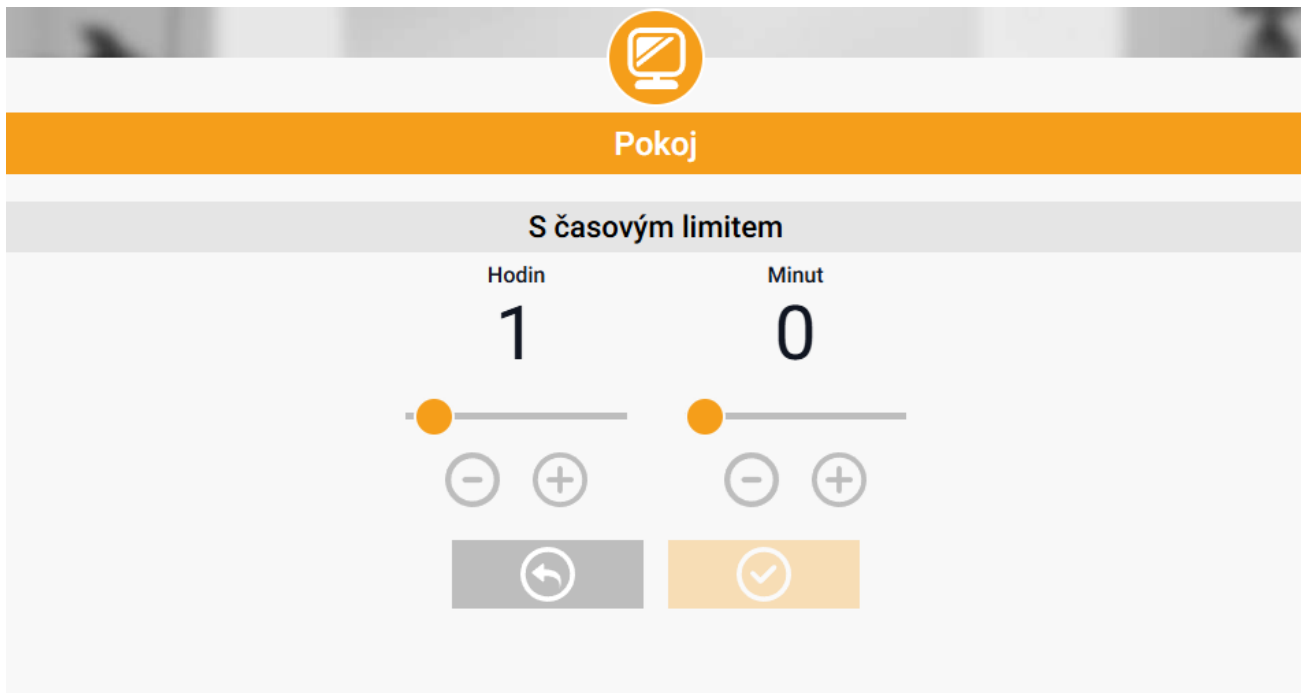

Nastavení časového limitu pro Stálou teplotu

Nejdůležitějším krokem je nastavení týdenního harmonogramu. Poklikem na ikonu *Harmonogram* se zobrazí se následující okno:



Okno s možností volby týdenního harmonogramu

Existují 2 druhy týdenních harmonogramů:

1. Lokální harmonogram

Tento harmonogram je přiřazený zóně ve výchozím nastavení. Můžeme ho libovolně měnit.

2. Globální harmonogram (Harmonogram 1–5)

Je možné vytvořit několik různých harmonogramů pro zónu, ale bude fungovat ten, který bude označen jako aktivní.

Poklikem na požadovaný harmonogram se zobrazí okno pro editaci parametrů:

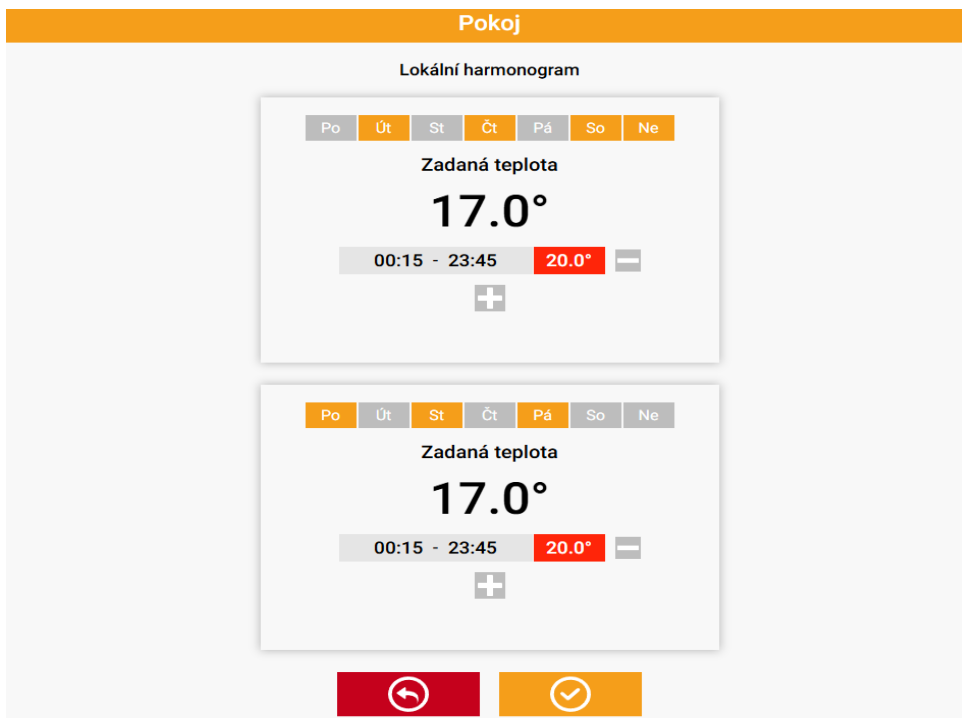

Okno pro editaci parametrů lokálního harmonogramu

Harmonogram je rozdělen na 2 programové části. Ve výchozím nastavení je první část přednastavená pro 4 dny týdne, druhá část pro 3 dny týdne. V každé části si upravíme podle potřeby následující parametry:

- dny v týdnu, pro které budou platit teploty a časy
- maximálně 3 časové úseky daného dne
- teplotu pro daný časový úsek
- zadanou teplotu

Pokud bude den (24 hodin) rozdělen na 3 časové úseky nespojité, například:

00:00-07:00, 16:00-18:00, 20:00-00:00, pak v časových úsecích 07:00-16:00 a 18:00-20:00 bude platit zadaná teplota. Časové úseky lze měnit s rozlišením 15 minut a nesmějí se překrývat.

Kliknutím na ikony  na dlaždicí uživatel má přehled o datech, parametrech a zařízeních v instalaci.

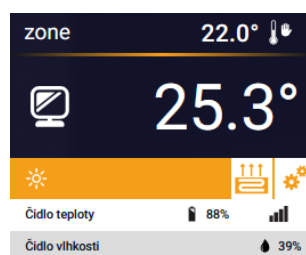
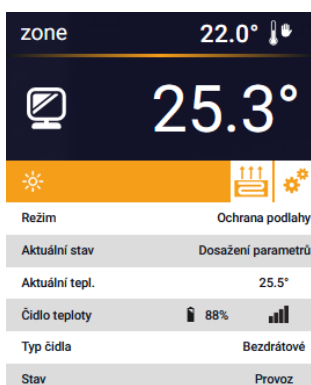

2. ZÁLOŽKA ZÓNY

V záložce *Zóny* můžeme změnit *jméno* nebo *ikonu* zóny, můžeme zónu zapnout/vypnout.

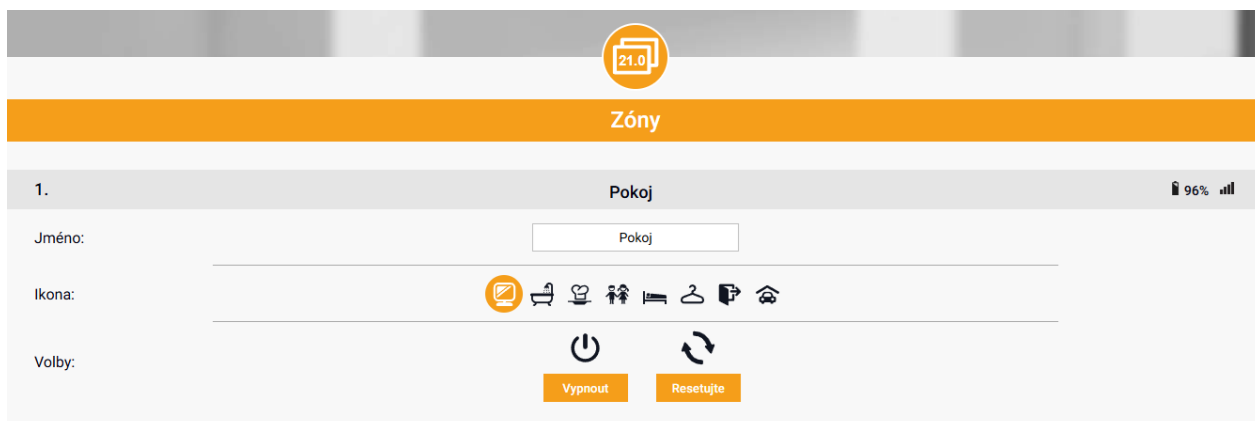

Zobrazení záložky Zóny

3. ZÁLOŽKA MENU

Záložka obsahuje všechny funkce podporované ovladačem. Uživatel může prohlížet a měnit nastavení konkrétních parametrů modulu.

3.1. PRACOVNÍ REŽIM

Vyberte režim "Zóny" a zaregistrujte termostat. Regulátor bude řídit topné/chladicí zařízení na základě údajů z termostatu.

3.2. PROVOZNÍ REŽIM

Funkce umožňuje vybrat konkrétní provozní režim: normální, dovolená, ekonomický, komfortní.

3.3. ZÓNA

3.3.1. POKOJOVÉ ČIDLO

- **Hystereze** – zavádí toleranci pro zadanou pokojovou teplotu v rozsahu 0,1 – 10 °C, při níž se zapne topení/chlazení místnosti.
- **Kalibrace** – kalibrace čidla se provádí ihned při montáži čidla nebo po delší době provozu, pokud teplota měřená čidlem se neshoduje s aktuální teplotou. Kalibrační rozsah: -10 °C až +10 °C s krokem 0,1 °C.
- **Odstranění čidla** – funkce umožňuje odstranění zaregistrovaného pokojového čidla (termostatu).



POZOR

Chcete-li znovu zaregistrovat čidlo, odšroubujte a odstraňte kryt modulu (*viz kapitola IV.5*).

3.3.2. PODLAHOVÉ TOPENÍ

➤ Pracovní režim

- **Vypnuto** – výběrem této možnosti se úplně vypne režim podlahového vytápění.
- **Ochrana podlahy** – Tato funkce chrání podlahu před přehřátím. V okamžiku, kdy teplota podlahy se zvýší na maximální teplotu, regulátor vypne ohřev podlahy.
- **Komfortní režim** – Tato funkce chrání podlahu před přehřátím a podchlazením. V okamžiku, kdy teplota podlahy se zvýší na maximální teplotu, regulátor vypne ohřev podlahy. Když teplota podlahy klesne na minimální teplotu, regulátor zapne ohřev podlahy.

- **Maximální teplota podlahy** – Maximální teplota podlahy je mezní teplota podlahy, při jejím překročení regulátor vypne topení bez ohledu na aktuální pokojovou teplotu. Tato funkce chrání instalaci před přehřátím.
- **Minimální teplota podlahy** – Tato funkce slouží k nastavení minimální teploty, aby se zabránilo podchlazení podlahy. Když teplota podlahy klesne pod nastavenou minimální teplotu, zapne se ohřev zóny. Funkce je dostupná pouze při volbě *Komfortního režimu*.

POZOR



V pracovním režimu *Ochrana podlahy* se zobrazí pouze maximální teplota, zatímco v *Komfortním režimu* se zobrazí minimální a maximální teplota.

- **Podlahové čidlo**
 - **Hystereze** – zavádí toleranci pro zadanou teplotu podlahy v rozsahu 0,1 – 10 °C, při níž se zapne/vypne vytápění podlahy.
 - **Kalibrace** – kalibrace čidla se provádí ihned při montáži čidla nebo po delší době provozu, pokud teplota měřená čidlem se neshoduje s aktuální teplotou podlahy. Kalibrační rozsah: -10 °C až +10 °C s krokem 0,1 °C.
 - **Odstranění čidla** – funkce umožňuje odstranění zaregistrovaného podlahového čidla.

POZOR



Chcete-li znovu zaregistrovat podlahové čidlo, odšroubujte a odstraňte kryt modulu (viz kapitola IV.5).

3.3.3. NASTAVENÍ

- **Vytápění**
 - **Zapnuto** – zapnutí/vypnutí vytápění
 - **Zadaná teplota** – výběr požadovaného pracovního harmonogramu pro vytápění.
 - **Nastavení teplot** – zde můžeme nastavit teploty pro 3 pracovní režimy: *Komfortní*, *Ekonomický* a *Režim dovolená*.
- **Chlazení***
 - Zapnuto
 - Zadaná teplota
 - Nastavení teplot

* Editace nastavení parametrů je stejná jako ve funkci *Vytápění*.

3.4. TOPENÍ – CHLAZENÍ

3.4.1. PROVOZNÍ REŽIM

- **Automatický** – regulátor pracuje v automatickém režimu. K přepínání provozu mezi topením a chlazením se využívá beznapěťový vstup regulátoru.
- **Vytápění** – regulátor pracuje pouze v režimu topení.
- **Chlazení** – regulátor pracuje pouze v režimu chlazení.

3.5. OCHRANA – VLHKOST

Pokud aktuální vlhkost bude vyšší než hodnota vlhkosti nastavená v aplikaci emodul.eu, potom chlazení příslušné zóny bude vypnuto.

POZOR

Funkce je aktivní pouze v režimu **Chlazení**, pokud je v zóně použitý termostat s čidlem vlhkosti.

3.6. TOVÁRNÍ NASTAVENÍ

Funkce umožňuje obnovit tovární nastavení regulátoru. Výchozí typ provozu je „Relé“.

Pokud má regulátor pracovat v režimu "Zóna", zvolte provozní režim "Zóna" a zaregistrujte termostat. Pak se na hlavní obrazovce objeví dlaždice s jednotlivými parametry zóny.

3.7. INTERNETOVÝ MODUL

S modulem WiFi X je možné navázat spojení, pokud zařízení se nachází ve stejné síti jako ovladač. Pokud **IP adresu** z konfiguračního portálu v mobilním telefonu napíšete na počítači v internetovém prohlížeči, pak se vám zobrazí konfigurační portál v prohlížeči a můžete s ním komfortně pracovat.

4. SERVISNÍ MENU

Servisní menu je dostupné pouze kvalifikovaným instalačním technikům a je chráněno kódem, který může být zpřístupněn servisem Tech Controllers. Při kontaktování servisu uveďte číslo verze softwaru.

5. ZÁLOŽKA STATISTIKA

V záložce *Statistika* lze zobrazit grafy teplot pro různé časové úseky: den, týden, měsíc nebo lze zvolit dřívější období:

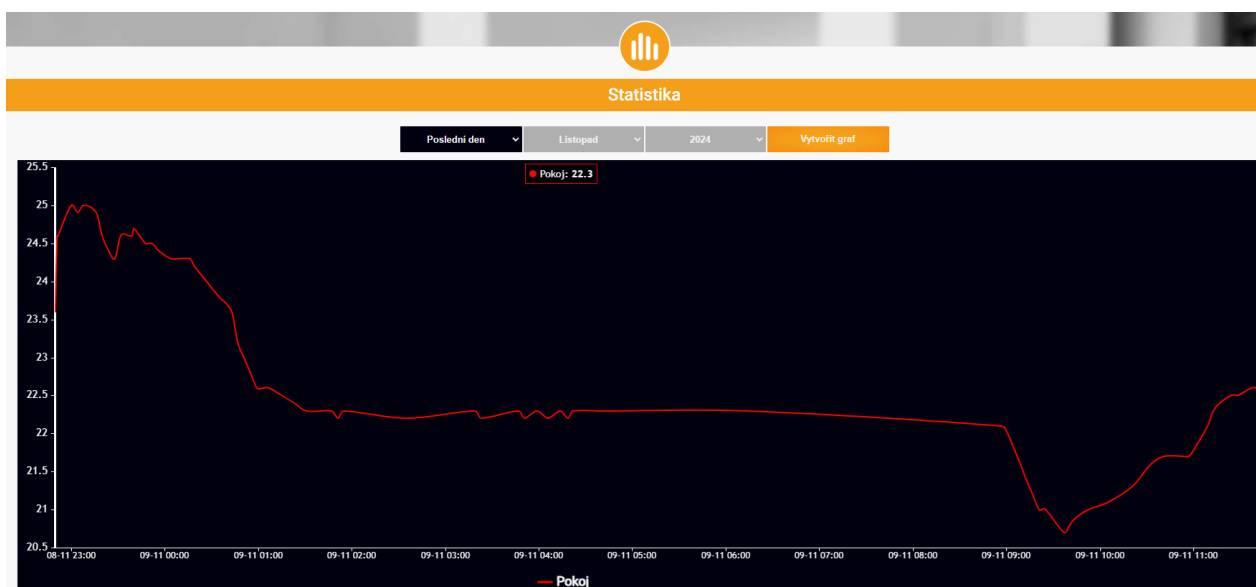

Příklad okna s grafy teplot

6. ZÁLOŽKA NASTAVENÍ

Záložka *Nastavení* umožňuje měnit údaje u již zaregistrovaného modulu, vymazat modul z účtu, registrovat další modul, měnit nastavení vytvořeného účtu, změnit heslo:

The screenshot shows the 'Nastavení' (Settings) page with the 'Účet' (Account) tab selected. The page title is 'Nastavení' and the sub-tab is 'Účet'. The main content area is titled 'Nastavení účtu' (Account Settings). It contains a table with two columns: 'Uživatel' (User) and 'instrukce' (Instructions). The 'Uživatel' column has fields for 'e-mail' and 'Heslo' (Password). The 'instrukce' column has a field for 'e-mail', a 'Nové heslo' (New password) field, and a 'Potvrdit heslo' (Confirm password) field. Below the table, there are links for 'Politiky ochrany soukromí' (Privacy policies) and a red button 'Odstraňte účet' (Remove account). At the bottom, it says 'Poslední aktualizace 2025-02-05, 12:34'.

Zobrazení záložek Nastavení: Účet

The screenshot shows the 'Nastavení' (Settings) page with the 'Modul' (Module) tab selected. The page title is 'Nastavení' and the sub-tab is 'Modul'. The main content area is titled 'Nastavení účtu' (Account Settings). It contains a table with two columns: 'Moduly spojené s účtem' (Modules connected to account) and '7. WiFi X'. The 'Moduly spojené s účtem' column has a list of modules: 1. L-X WiFi, 2. SPA Control, 3. ST-16n WiFi, 4. T-5z WiFi, 5. VER-16s WiFi, 6. WiFi OT, 7. WiFi X. Below the list is a button 'Registrovat další modul' (Register another module). The '7. WiFi X' column has fields for 'Regulátor' (TECH: T-2x WiFi (v.1.1.5)), 'Modul' (WiFi X), 'Suohlasím se zpracováním dalších údajů (kraj, PSČ)' (checkbox), 'Časové pásmo' (GMT +01:00 Sarajevo, Skopje, Wai), 'Dodatečné informace' (Dodatečné informace), 'Nastavit modul jako výchozí' (checkbox), 'Zapište nastavení' (button), 'Synchronizace' (Pošlete button), and 'Odstranit modul' (button). At the bottom, it says 'Poslední aktualizace 2025-02-05, 12:34'.

Zobrazení záložek Nastavení: Modul

VI. AKTUALIZACE PROGRAMU

Chcete-li aktualizovat program modulu nebo termostatu, vyberte na konfiguračním portálu (v telefonu nebo počítači) položku *Aktualizace...* nebo stáhněte a nahrajte soubor.

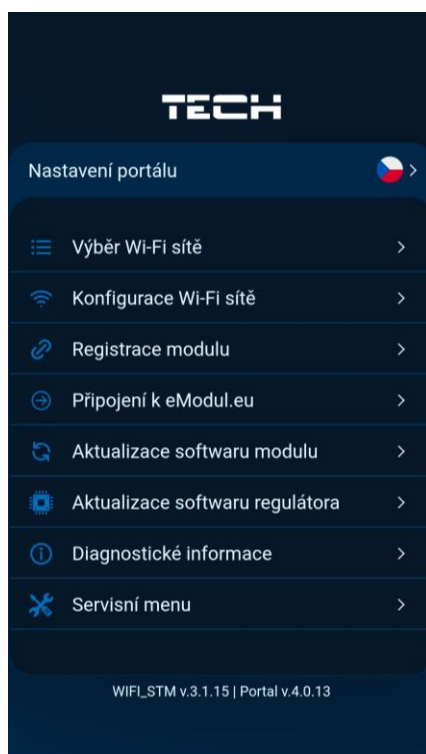

V této položce lze zjistit aktuální verzi programu, která je potřeba při kontaktu se servisním střediskem Tech Controllers.

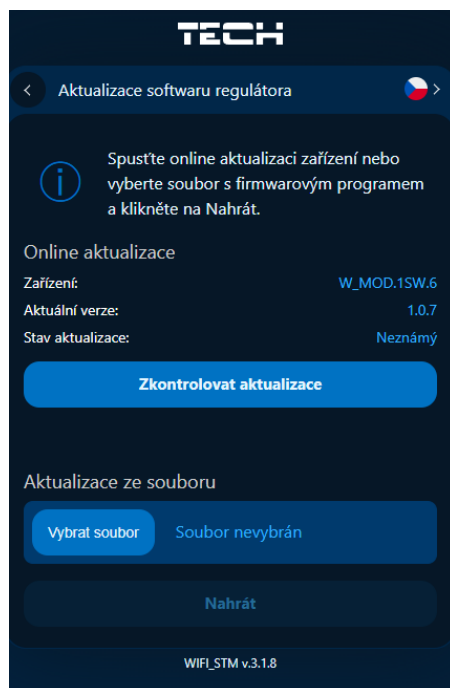

POZOR

Aktualizace se provádí samostatně pro termostat a modul.

VII. TECHNICKÉ ÚDAJE

Specifikace	Hodnota
Napájení	230V ±10 %, 50 Hz
Maximální příkon	1,3 W
Teplota okolí	5–50 °C
Jmenovité zatížení beznapěťového kontaktu	230 V AC / 0,5 A (AC1) * 24 V DC / 0,5 A (DC1) **
Pracovní kmitočet bezdrátových komponentů	868 MHz
Kmitočtové pásmo a norma přenosu dat WiFi sítě	2,4 GHz IEEE 802.11 b/g/n

* Kategorie zátěže AC1: jednofázová odporová nebo mírně induktivní zátěž AC

** Kategorie zátěže DC1: stejnosměrná, odporová nebo mírně induktivní zátěž

TECH TECH CONTROLLERS

EU PROHLÁŠENÍ O SHODĚ

Výrobce TECH STEROWNIKI II Spółka z ograniczoną odpowiedzialnością, ul. Biała Droga 31, 34-122 Wieprz, Polsko, tímto prohlašuje, že produkt:

EU-WiFi X

je ve shodě s harmonizačními právními předpisy Evropské unie a splňuje směrnice Evropského parlamentu a Rady:

Směrnice 2014/53/UE

Nařízení Komise v přenesené pravomoci (EU) 2022/30 ze dne 29. října 2021

Směrnice 2009/125/WE

Směrnice 2017/2102

Byly použity následující harmonizované normy a technické specifikace:

PN-EN IEC 60730-2-9 :2019-06 art. 3.1a

PN-EN IEC 62368-1:2020-11 art. 3.1 a

PN-EN 62479:2011 art. 3.1 a

ETSI EN 301 489-1 V2.2.3 (2019-11) art.3.1b

ETSI EN 301 489-3 V2.1.1:2019-03 art.3.1 b

ETSI EN 301 489-17 V3.2.4 (2020-09) art.3.1b

ETSI EN 300 328 V2.2.2 (2019-07) art.3.2

ETSI EN 300 220-2 V3.2.1 (2018-06) art.3.2

ETSI EN 300 220-1 V3.1.1 (2017-02) art.3.2

EN 18031-1:2024 art. 3.3d

EN 18031-2:2024 art. 3.3e

PN EN IEC 63000:2019-01 RoHS. Toto prohlášení o shodě se vydává na výhradní odpovědnost výrobce.

Výrobek je bezpečný za podmínek obvyklého použití a v souladu s návodem k obsluze.

Wieprz, 15.1.2026

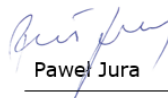
Paweł Jura

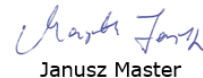
Janusz Master

Prezesi firmy

TECH TECH CONTROLLERS

Hlavní sídlo :

ul. Biała Droga 31, 34-122 Wieprz

Servis:

+420 733 180 378

cs.servis@tech-reg.com

Servisní hlášení jsou přijímána

Pondělí - Pátek

8:00 - 16:00

www.tech-controllers.cz