

TECH TECH CONTROLLERS

BEDIENUNGSANLEITUNG

EU-L-10

DE

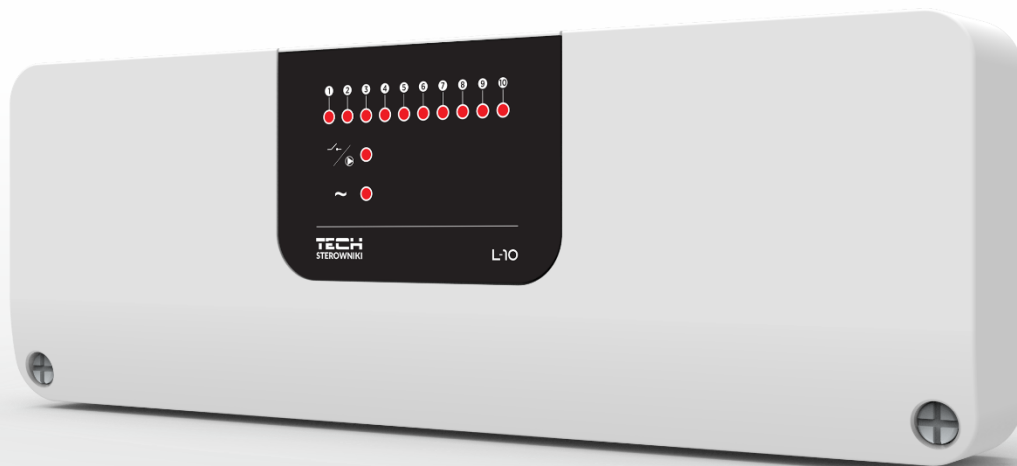

www.tech-controllers.com

INHALTSVERZEICHNIS

I.	Sicherheit	3
II.	Beschreibung des Steuergerätes	4
III.	Montage des Steuergerätes	5
IV.	Wartung, Technische Daten	7

KN.10.09.2018

Die in diesem Dokument enthaltenen Fotos und Diagramme dienen nur als Anschauungsmaterial.

Der Hersteller behält sich das Recht vor, Änderungen vorzunehmen.

I. SICHERHEIT

Lesen Sie die folgenden Anweisungen sorgfältig durch, bevor Sie das Gerät benutzen. Die Nichtbeachtung dieser Anweisungen kann zu Verletzungen und Beschädigungen des Geräts führen. Bewahren Sie diese Anleitung sorgfältig auf. Um unnötige Fehler und Unfälle zu vermeiden, stellen Sie sicher, dass alle Personen, die das Gerät benutzen, gründlich mit der Bedienung und den Sicherheitsmerkmalen des Geräts vertraut sind. Bitte bewahren Sie die Anleitung auf und stellen Sie sicher, dass sie beim Gerät verbleibt, falls es bewegt wird. Zum Schutz von Leben und Eigentum sind die in der Bedienungsanleitung aufgeführten Vorsichtsmaßnahmen zu treffen, da der Hersteller nicht für fahrlässig verursachte Schäden verantwortlich gemacht werden kann.



WARNUNG

- Spannungsführende elektrische Geräte. Vor der Durchführung von Arbeiten an der Stromversorgung (Anschluss von Kabeln, Installation des Geräts usw.) sicherstellen, dass das Gerät nicht an das Stromnetz angeschlossen ist.
- Der Einbau des Gerätes muss von einer Person vorgenommen werden, die über eine entsprechende elektrische Berechtigung verfügt.
- Vor der Inbetriebnahme des Steuergeräts muss der Erdungswiderstand der Elektromotoren und der Isolationswiderstand der elektrischen Leitungen gemessen werden.
- Das Steuergerät ist nicht für die Bedienung durch Kinder bestimmt.



WARNUNG

- Blitzentladungen können das Steuergerät beschädigen, daher muss das Steuergerät während eines Gewitters vom Netz getrennt werden, indem der Netzstecker aus der Steckdose gezogen wird.
- Das Steuergerät darf nicht für andere als die vorgesehenen Zwecke verwendet werden.
- Überprüfen Sie vor und während der Heizperiode den Zustand der Kabel. Überprüfen Sie auch die Befestigung des Steuergeräts und befreien Sie es von Staub und anderen Verunreinigungen.

An den in dieser Bedienungsanleitung genannten Produkten können nach der Redaktion der Bedienungsanleitung am 10.09.2018 Änderungen vorgenommen worden sein. Der Hersteller behält sich das Recht vor, Konstruktionsänderungen vorzunehmen oder vom festgelegten Farbschema abzuweichen. Die Abbildungen können Zubehörteile enthalten. Farbabweichungen können durch die Drucktechnik beeinflusst werden.

Der Umweltschutz ist für uns von größter Bedeutung. Die Tatsache, dass wir elektronische Geräte herstellen, verpflichtet uns, gebrauchte elektronische Komponenten und Geräte auf eine für die Natur sichere Weise zu entsorgen. Aus diesem Grund hat das Unternehmen eine Zulassungsnummer erhalten, die vom Ministeriumsbeauftragten für Umweltschutz vergeben wird. Das Symbol der durchgestrichenen Mülltonne auf dem Produkt bedeutet, dass das Produkt nicht über die normale Mülltonne entsorgt werden darf. Durch die Trennung der Abfälle für das Recycling tragen wir zum Schutz der Umwelt bei. Es liegt in der Verantwortung des Benutzers, gebrauchte Geräte zu einer ausgewiesenen Sammelstelle für das Recycling von Elektro- und Elektronikgeräten zu bringen.



II. BESCHREIBUNG DES STEUERGERÄTES

Die Steuerleiste EU-L-10 ist für die Steuerung von thermostatischen Stellantrieben bestimmt. Die Steuerleiste arbeitet mit Raumreglern zusammen, die Informationen über die aktuelle Temperatur in einer bestimmten Zone senden. Auf der Grundlage der übermittelten Daten steuert die Steuerleiste die thermostatischen Stellantriebe (sie öffnen sich, wenn der Raum unterheizt ist, und sie schließen sich, wenn die voreingestellte Temperatur im Raum erreicht ist).

Eigenschaften des Steuergerätes:

- Möglichkeit zum Betrieb von thermostatischen Stellantrieben mit 18 Ausgängen:
 - 8 Zonen mit je 2 Ausgängen (bei höherer Anzahl von Stellantrieben, Möglichkeit der Ausgangsbelastung bis max. 0,3 A).
 - 2 Zonen mit je 1 Ausgang (bei höherer Anzahl von Stellantrieben, Ausgangsbelastung bis max. 0,3 A).
- Möglichkeit zum Anschluss eines zielbezogenen Reglers (EU-R-10b, EU-R-10z, EU-R-10s) oder eines Standard-Zweipunktreglers (EU-294v1, EU-292v3, EU-295v3) pro Zone.
- Ein 230-V-Ausgang für eine Umwälzpumpe.
- Spannungsfreier Kontakt (z.B. zur Steuerung eines Heizgerätes).
- Spannungskontakt für die Steuerung einer Fußboden-Umwälzpumpe.
- Zeitverzögerte Aktivierung der Kontakte (spannungsfrei und Umwälzpumpe). Wenn die Zone eine Unterhitzung meldet, werden die Kontakte der Umwälzpumpe nach 2 Minuten eingeschaltet.



HINWEIS

Das Steuergerät ist mit einem WT 6,3 A Röhrensicherungseinsatz zum Schutz des Netzes ausgestattet. Verwenden Sie keine Sicherung mit einem höheren Wert. Die Verwendung einer größeren Sicherung kann das Steuergerät beschädigen.

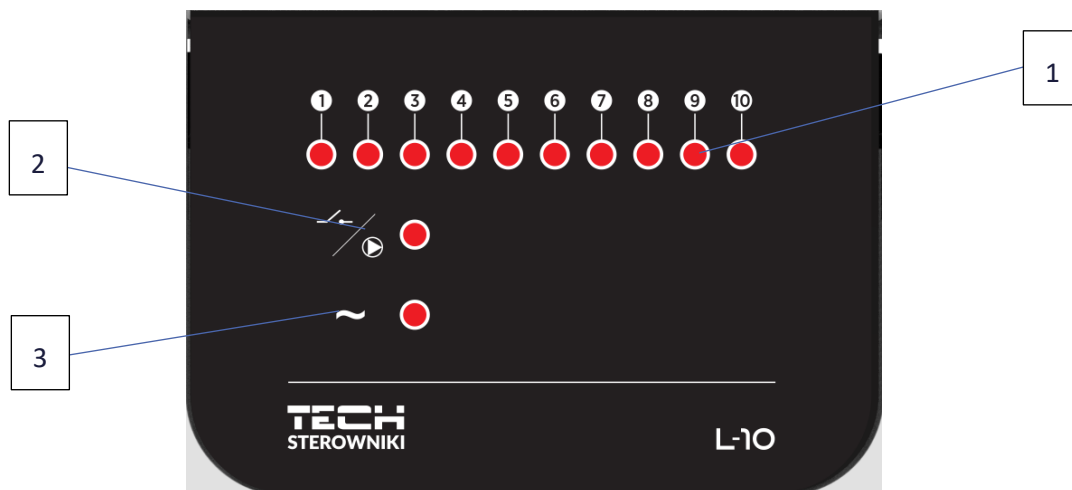

1. Zonensymbole 1-10
2. Symbol für Betrieb des spannungsfreien Kontakts und der Umwälzpumpe
3. Symbol für den Anschluss des Reglers an das Spannungsnetz

HINWEIS

Nicht direkt an die Ausgänge der Pumpensteuerung anschließen, wenn der Hersteller einen externen Hauptschalter, eine Sicherung in der Versorgung oder einen zusätzlichen Differenzstromschutzschalter für verzerrte Ströme vorschreibt.

Um Schäden am Gerät zu vermeiden, muss eine zusätzliche Schutzschaltung zwischen dem Regler und der Pumpe verwendet werden. Der Hersteller empfiehlt den Pumpenadapter ZP-01, der separat erworben werden muss.

III. MONTAGE DES STEUERGERÄTES

Die Steuerleiste EU-L-10 sollte von einer entsprechend qualifizierten Person installiert werden.



WARNUNG

- Lebensgefahr durch Stromschlag an stromführenden Anschlüssen. Vor allen Arbeiten an der Steuerung die Stromzufuhr unterbrechen und gegen unbeabsichtigtes Einschalten sichern.
- Eine fehlerhafte Verbindung kann zu Schäden am Steuergerät führen.

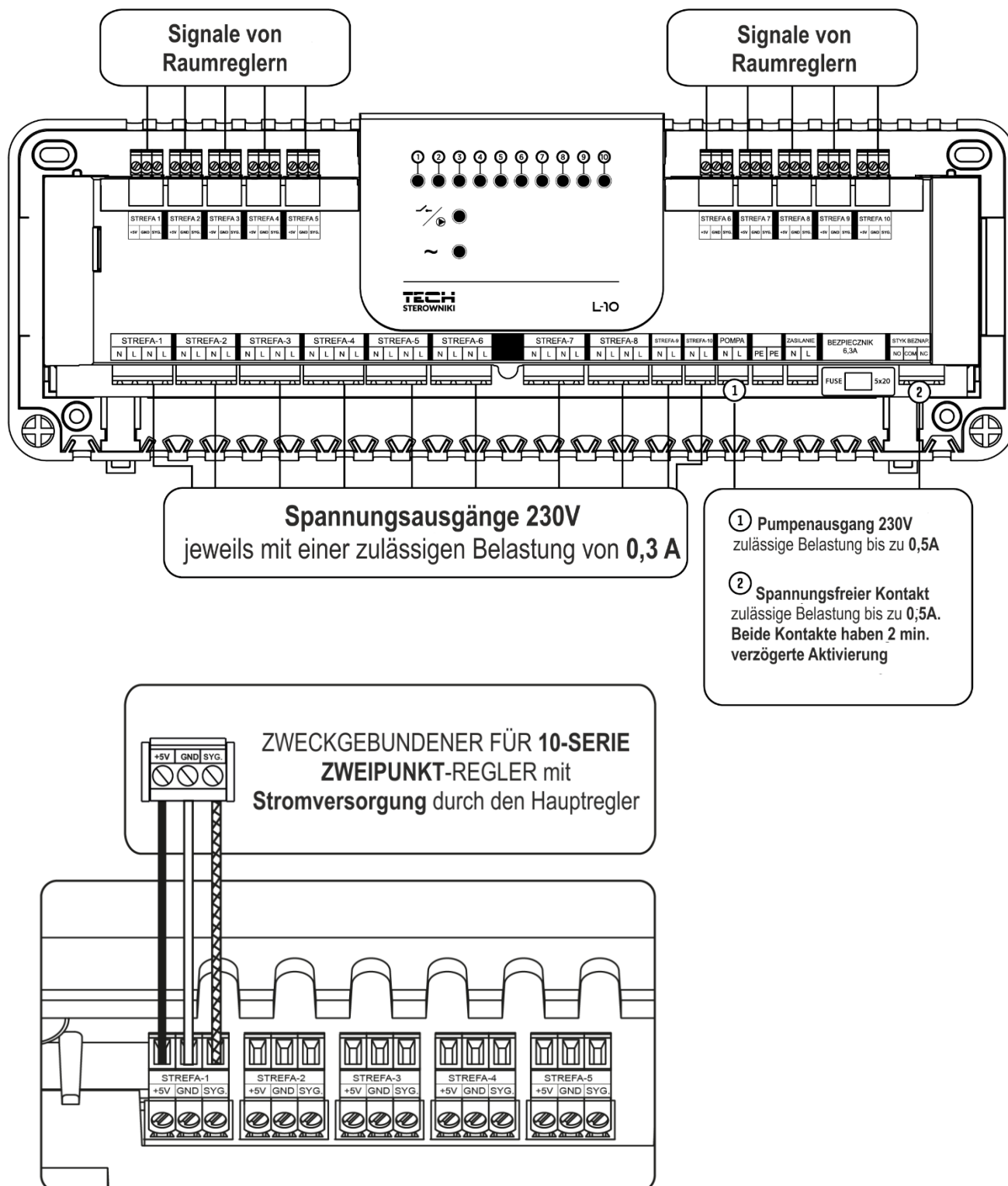

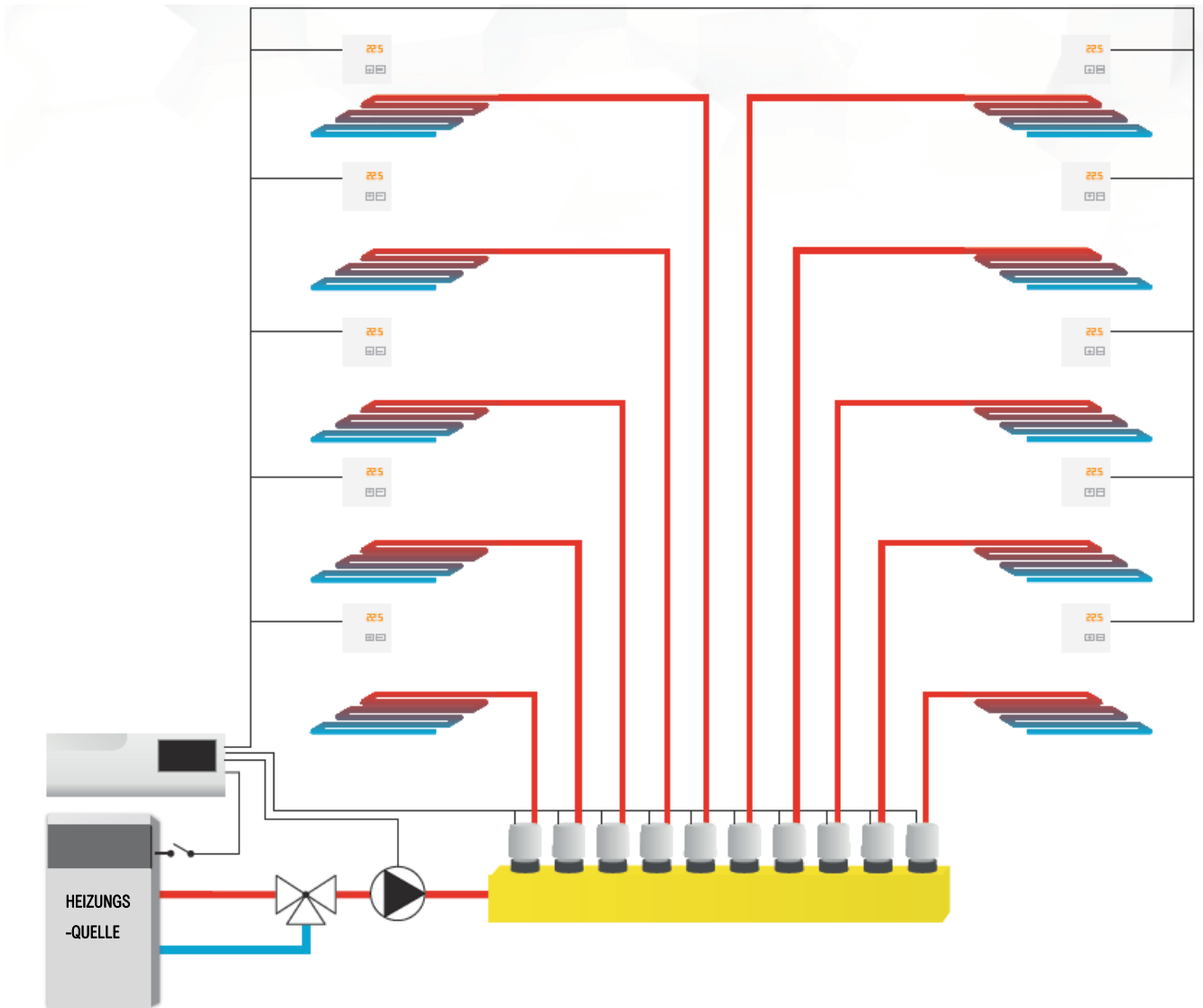
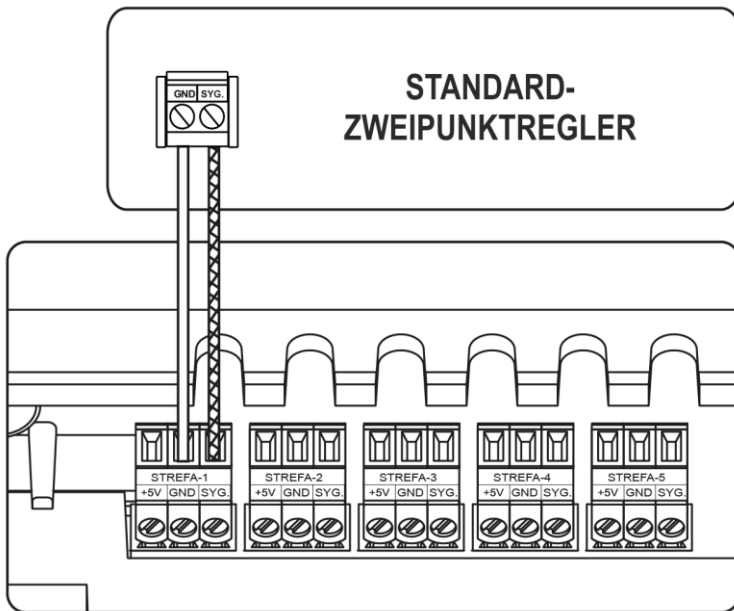

IV. WARTUNG, TECHNISCHE DATEN

Vor oder während der Heizsaison den Zustand der Steuerkabel und die Befestigung überprüfen und von Staub und anderen Verunreinigungen befreien.

Betriebsspannung	230V +/- 10% / 50Hz
Max. Leistungsaufnahme	4 W
Temperaturbereich	5÷50°C
Max. Belastung der Spannungsausgänge 1-10	0,3 A
Max. Belastung der Umwälzpumpe	0,5 A
Spannung/Belastung des potentialfreien Kontakts	230V AC / 0,5A (AC1) * 24V DC / 0,5A (DC1) **
Sicherung	6,3 A

* AC1-Lastkategorie: einphasige, ohmsche oder leicht induktive Wechselstromlast.

** DC1 Lastkategorie: Gleichstrom, ohmsche oder leicht induktive Last.

TECH CONTROLLERS

EU-KONFORMITÄTSERKLÄRUNG

Die Firma TECH STEROWNIKI II Sp. z o.o. mit Sitz in Biała Droga 31, 34-122 Wieprz, Polen, erklärt mit voller Verantwortung, dass das von uns hergestellte Gerät **EU-L-10** die Anforderungen der Richtlinie des Europäischen Parlaments und des Rates **2014/35/UE** vom 26. Februar 2014 zur Harmonisierung der Rechtsvorschriften der Mitgliedstaaten über die **Bereitstellung elektrischer Betriebsmittel zur Verwendung innerhalb bestimmter Spannungsgrenzen** (Abl. EU L 96 vom 29.03.2014, S. 357) und der Richtlinie des Europäischen Parlaments und des Rates **2014/30/EU** vom 26. Februar 2014 hinsichtlich der Harmonisierung der Rechtsvorschriften der Mitgliedstaaten zur **elektromagnetischen Kompatibilität** (Abl. EU L 96 vom 29.03.2014, S. 79), der Richtlinie **2009/125/EG** über Anforderungen zur umweltgerechten Gestaltung energieverbrauchsrelevanter Produkte sowie der VERORDNUNG DES MINISTERS FÜR UNTERNEHMERTUM UND TECHNOLOGIE vom 24. Juni 2019 zur Änderung der Verordnung über die grundlegenden Anforderungen für die Beschränkung des Einsatzes von bestimmten gefährlichen Stoffen in elektrischen und elektronischen Geräten, die der Umsetzung der Richtlinie (EU) 2017/2102 des Europäischen Parlaments und des Rates vom 15. November 2017 zur Änderung der Richtlinie 2011/65/EU zur Beschränkung des Einsatzes von bestimmten gefährlichen Stoffen in elektrischen und elektronischen Geräten (Abl. EU L 305 vom 21.11.2017, S. 8) dient, erfüllt.

Für die Bewertung der Konformität wurden die folgenden harmonisierten Normen verwendet:

PN-EN IEC 60730-2-9:2019-06, PN-EN 60730-1:2016-10, PN EN IEC 63000:2019-01 RoHS.

Wieprz, 10.09.2018

Paweł Jura

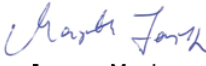
Janusz Master

Prezesa firmy

**TECH
TECH
CONTROLLERS**

Hauptsitz:

ul. Biała Droga 31, 34-122 Wieprz

Service:

ul. Skotnica 120, 32-652 Bulowice

Unterstützung: **+48 33 875 93 80**

e-mail: **serwis@techsterowniki.pl**